

Qualität  
in Bestform

MADE IN AUSTRIA



# STAURAUMLÖSUNGEN FÜR DEN GARTEN | 2021





Ihre nachhaltige  
Zufriedenheit steht  
bei Biohort im  
Mittelpunkt.

**SEHR GEEHRTE KUNDIN,  
SEHR GEEHRTER KUNDE!**

Biohort-Produkte bieten beste Qualität, Funktionalität und Sicherheit. Unsere Kundinnen und Kunden schätzen besonders die Langlebigkeit und Wartungsfreiheit unserer Stauraumlösungen.

Biohort Gartengerätehäuser bewähren sich seit über 45 Jahren im dauerhaften Outdoor-Einsatz. Wir sind ein österreichischer Produktionsbetrieb mit bestens ausgebildeten Facharbeitern. Wir verarbeiten nur hochwertiges Material von geprüften Lieferanten. Unser feuerverzinktes Stahlblech kommt von renommierten Stahlwerken in Deutschland und Österreich, denen auch deutsche Premium-Autohersteller vertrauen. Guten Gewissens gewähren wir daher 20 Jahre Garantie gegen Korrosion.

Völlig sorgenfrei wird mit Biohort auch die Umsetzung Ihrer Gartenideen: Mit den Fundamentlösungen SmartBase und SmartBase<sup>PLUS</sup>, der kostenlosen Lieferung und dem Montageservice wird unser Angebot zu einer echten Komplettlösung vervollständigt. Mehr dazu erfahren Sie auf Seite 04.

Durchdachtes Design und der hohe österreichische Qualitätsstandard in der Verarbeitung schaffen Produkte, mit denen Sie jahrzehntelang Freude haben werden.

Dafür verbürgen wir uns persönlich.

Dr. Josef Priglinger  
Geschäftsführender Gesellschafter

Dipl.-Ing. Maximilian Priglinger  
Geschäftsführer

SEITE

**6 GERÄTEHÄUSER**

- 8 Neo
- 10 HighLine®
- 12 Panorama®
- 14 AvantGarde®
- 16 Europa
- 18 Geräteschrank
- 20 **Zubehör**
- 24 **Fundamentlösungen SmartBase / SmartBase<sup>PLUS</sup>**
- 26 CasaNova®



**28 GARTENBOXEN**

- 30 Terrassenschrank Romeo®
- 32 StoreMax®
- 34 HighBoard
- 36 LoungeBox®
- 38 FreizeitBox



**40 FAHRRAD-GARAGEN**

- 42 MiniGarage
- 44 StoreMax®
- 46 HighBoard



**48 MÜLLTONNEN-BOXEN**

- 50 Alex®
- 52 StoreMax®
- 54 HighBoard



**56 GARTEN-HELFER**

- 58 HochBeet
- 60 Pflanzbeet Belvedere®
- 62 Komposter MonAmi®
- 64 Brennholzlager WoodStock®
- 66 Robotergarage Charly®



**68 DETAILINFORMATIONEN**

- 68 Überblick Fundamentlösungen
- 70 Technische Daten & Preise

# DAS BIOHORT RUNDUM-SORGLOS-PAKET



## ALLES AUS EINER HAND

Wir garantieren mit hochqualitativen Produkten nachhaltige Zufriedenheit. Außerdem unterstützen wir Sie mit lückenlosen Serviceleistungen.

Unsere **Kundenserviceabteilung** kümmert sich immer schnellstmöglich persönlich um Ihre Anliegen – unabhängig von der Größe des betroffenen Produktes.

Durch unsere geschulten **Montagepartner** können wir außerdem den Komfort eines fachgerechten Aufbaus garantieren.

Die **Fundamentlösungen** SmartBase und SmartBase<sup>PLUS</sup> sind für alle Gerätehäuser verfügbar und sind schneller und sauberer errichtet als kostspielige Betonfundamente. Gemeinsam mit unseren Online-Tools wie z. B. dem Produktkonfigurator bietet Biohort den vollständigsten Service am Markt!

# DAFÜR STEHEN WIR!



## QUALITÄT

- 20 Jahre Garantie, Details siehe Seite 69
- feuerverzinktes, polyamid-einbrennlackiertes Stahlblech
- Schrauben und Scharniere aus rostfreiem Edelstahl
- lebenslange Wartungsfreiheit
- regenwasserdicht
- Produktion in Österreich



## STABILITÄT

- doppelte Blechstärke gegenüber Billiganbietern
- optimale konstruktive Ausführung
- hohe Schneelast bis 150 kg/m<sup>2</sup>
- sturmfest bis 150 km/h, Windstärke 12



## SICHERHEIT

- Verriegelung mit Zylinderschloss
- unbrennbar



## FUNKTIONALITÄT

- umfangreiche Grundausstattung
- bedienungsfreundlich
- große Auswahl an Zubehör
- vielseitige Anwendungsmöglichkeiten



## SERVICE

- Lieferung frei Haus im Preis inkludiert
- kurze Lieferzeit
- Aufbauanleitung mit Fotos / 3D-Darstellungen für einfachen Zusammenbau
- Beratung durch Biohort-Service-Team
- Montageservice auf Anfrage



## LIEFERUNG FREI HAUS

**Versandfertig innerhalb von 2 bis 4 Werktagen!**

Wir liefern direkt zu Ihnen nach Hause (frei Bordsteinkante). Die Lieferadresse muss mit einem 38 t-LKW (Zufahrt mind. 3 m breit) erreichbar sein.

\*ausgenommen Nebengebäude CasaNova®



## MONTAGESERVICE

Biohort vermittelt Ihnen gerne einen Montagepartner, der den Aufbau fachgerecht für Sie erledigt. Mehr Infos zur Montage sowie die Montage-Richtpreise finden Sie unter:

[biohort.com/service/montageservice](https://biohort.com/service/montageservice)



## BIOHORT FUNDAMENT-LÖSUNGEN

Die Fundamentlösungen SmartBase und SmartBase<sup>PLUS</sup> bilden eine stabile Grundlage für Biohort Gerätehäuser, -schränke und die MiniGarage. Die Fundamente sind schnell zu montieren und sturmsicher.

Mehr Infos auf S. 24 und unter:

[biohort.com/service/fundamenttipps](https://biohort.com/service/fundamenttipps)



## PRODUKTKONFIGURATOR

Der Biohort 3D-Konfigurator visualisiert mit wenigen Klicks jedes Produkt samt individuell gewünschtem Zubehör und berechnet den Preis gleich mit. Und damit nicht genug: Die praktische "augmented reality"-Funktion ermöglicht es Ihnen, das Produkt virtuell via Smartphone oder Tablet direkt in Ihrem Garten zu platzieren.

[biohort.com/service/konfigurator](https://biohort.com/service/konfigurator)

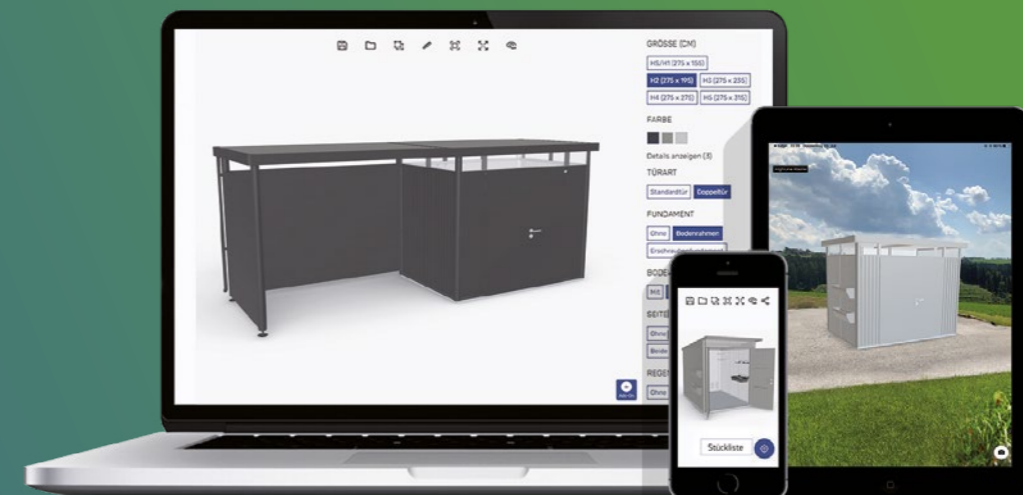

# FÜR MEHR FREUDE IM GARTEN



**08** Neo



**10** HighLine®



**12** Panorama®



**14** AvantGarde®



**16** Europa



**18** Geräteschrank



**26** CasaNova®

ab  
€ 1.999,-  
inkl. Lieferung



Neo Gr. 2B, quarzgrau-metallic  
(mit SmartBase Fundament, Lichtpaneel, Innenverkleidung und Doppeltür als Zubehör)

Zum Produkt



# Neo

## REVOLUTION IN DESIGN & FUNKTIONALITÄT

### Das Beste aus jahrzehntelanger Erfahrung – das Biohort Top-Produkt

Glatte Wandoberflächen und das elegante Lichtband in der Tür prägen den modernen Look. Zusätzliche Lichtpaneele können dank eigens entwickeltem Paneelsystem flexibel eingebaut werden. Für angenehme Atmosphäre sorgen neben der Holzuntersicht zur Luftfeuchte-Regulierung die optionale Innenwandverkleidung in Weiß und die Isolierung.



Gr. 1B mit Doppeltür, Farbvariante: 2.3  
(quarzgrau-metallic / dunkelgrau-metallic)



silber-metallic

quarzgrau-metallic

dunkelgrau-metallic

Ein- oder zweifarbig erhältlich (für die Tür und das Dach kann ohne Aufpreis eine Zweitfarbe gewählt werden).

### VORZÜGE

#### Sicherheit:

- 3-fach Verriegelung mit Edelstahl-Drückergarnitur
- Stabile Dachkonstruktion für bis zu 150 kg/m<sup>2</sup> Schneelast
- Sturmsicherheit bis Windstärke 12

#### Funktionalität:

- komfortable Türöffnung mit Gasdruckfeder
- integrierte Zubehörfestigung
- optionale Innenwandverkleidung und Isolierung
- integrierter Wasserablauf

#### Grundausrüstung:

- Lichtelement in der Standardtür
- Holzdecke aus Dreischichtplatten mit Dachfolie aus 1,5 mm EPDM
- Regenfallrohr (2 Stk.)
- Werkzeughalter (2 Stk.)
- Gerätehalter (2 Stk.)
- Regalböden (2 Stk.)

★ **Optionales Zubehör** finden Sie auf den Seiten 20 – 23.

### GRÖSSEN (CM, AUSSENMASSE INKL. DACHVORSPRUNG)

#### Türöffnung:

Standardtür (Türanschlag rechts): 78 x 200 cm (B x H) - seitlicher Einbau der Standardtür möglich.  
Doppeltür: 161 x 200 cm (B x H) – ab einer Breite von 236 cm auch seitlicher Einbau der Doppeltür möglich.

Die strichlierten Linien kennzeichnen den Dachvorsprung.

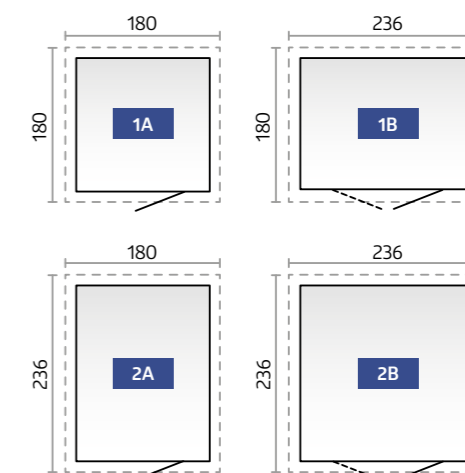

Technische Daten sowie Detailinformationen finden Sie auf S. 70 und im Extra-Folder. 9

ab  
€ 1.899,-  
inkl. Lieferung



HighLine® Gr. H2, quarzgrau-metallic  
(mit Alu-Bodenrahmen, Alu-Bodenplatte,  
Fahrradständer „BikeHolder“ und  
Doppeltür als Zubehör)



# HighLine®

VORBILD IN  
TECHNIK UND  
DESIGN

## Das Gerätehaus HighLine® erfüllt höchste Ansprüche

Edles Industriedesign in beeindruckender Form: Mit dem modernen Flachdach und der integrierten Rundum-Oberlichte setzt das HighLine® starke Akzente. Für optimale Sicherheit sorgt die 3-fach Verriegelung mit einem robusten Zylinderschloss. Der Türflügel wird mittels Gasdruckfeder halbautomatisch geöffnet und geschlossen. Das Gerätehaus HighLine® ist absolut wartungsfrei!



silber-metallic    quarzgrau-metallic    dunkelgrau-metallic  
(Dachoberfläche immer quarzgrau-metallic)



Gr. H3, silber-metallic mit Seitendach  
Rück- und Seitenwände als Sichtschutz  
separat erhältlich (siehe Zubehör S. 22).

### VORZÜGE

**Sicherheit:**

- 3-fach Verriegelung mit Edelstahl-Drückergarnitur

**Funktionalität:**

- integrierte Dachrinne mit Anschluss für 5/4-Zoll-Schlauch
- Dachrinne mit integriertem Laubfänger auf beiden Seiten
- komfortable Türöffnung mit Gasdruckfeder

**Grundausrüstung:**

- umlaufendes Acrylglas-Lichtband
- Werkzeughalter (2 Stk.)
- Gerätehalter (4 Stk.)
- Regalböden und Regalsteher (jeweils 2 Stk.)

Optionales Zubehör finden Sie auf den Seiten 20 – 23.

### GRÖSSEN (CM, AUSSENMASSE INKL. DACHVORSPRUNG)

**Türöffnung:**  
Standardtür (Türanschlag rechts): 76 x 182 cm (B x H)  
Doppeltür: 155 x 182 cm (B x H)

Die blauen Balken kennzeichnen die Regenrinnen bzw. zeigen die mögliche Anbauseite (ab Gr. H2) eines optionalen Seiten-/Vordaches. Details siehe Seite 22. Die strichlierten Linien kennzeichnen den Dachvorsprung.

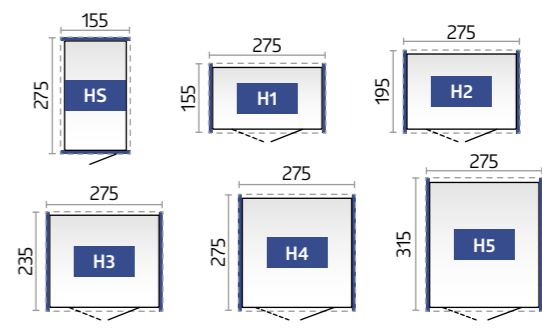

**TIPP:** Sie können das HighLine® ab Gr. H2 ganz nach Ihren Bedürfnissen drehen und die Standardtür kann in jeder Seitenwand eingebaut werden. Ab Gr. H4 ist auch ein seitlicher Einbau der Doppeltür möglich (außermittig).

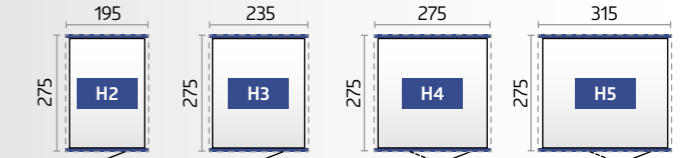

Technische Daten sowie Detailinformationen finden Sie auf S. 72 – 73.

ab  
€ 1.799,-  
inkl. Lieferung



Panorama® Gr. P2, dunkelgrau-metallic  
(mit Alu-Bodenrahmen, Alu-Bodenplatte und FloraBoard als Zubehör)

Zum Produkt



# Panorama®

## MEHR LUX FÜR INNEN

### Lichtstärke in ihrer schönsten Form

Die umlaufende Oberlichte aus Acrylglas verleiht dem Gerätehaus Panorama® eine moderne Leichtigkeit, mit der sich dieses Satteldachmodell flexibel in jedes Gartenumfeld einfügt. Die bewährte Biohort-Qualität in Material und Verarbeitung sowie die individuellen Ausstattungsoptionen und die verschiedenen Größenvarianten machen das Panorama® zum perfekten Gerätehaus für hohe Ansprüche.



silber-metallic

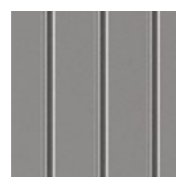

quarzgrau-metallic



dunkelgrau-metallic



Gr. P2, quarzgrau-metallic  
Die Standardtür kann ab Größe P2 in jeder Seitenwand eingebaut werden.

### VORZÜGE

#### Sicherheit:

- 3-fach Verriegelung mit Edelstahl-Drückergarnitur

#### Funktionalität:

- integrierte Dachrinne mit Anschluss für 5/4-Zoll-Schlauch
- Dachrinne mit integriertem Laubfänger auf beiden Seiten
- komfortable Türöffnung mit Gasdruckfeder

#### Grundausrüstung:

- umlaufendes Acrylglas-Lichtband
- Werkzeughalter (2 Stk.)
- Gerätehalter (4 Stk.)
- Regalböden und Regalsteher (jeweils 2 Stk.)

### GRÖSSEN (CM, AUSSENMASSE INKL. DACHVORSPRUNG)

#### Türöffnung:

Standardtür (Türanschlag rechts): 76 x 182 cm (B x H) – ab Gr. P2 auch seitlicher Einbau der Standardtür möglich.  
Doppeltür: 155 x 182 cm (B x H) – ab Gr. P4 auch seitlicher Einbau der Doppeltür möglich.

Die strichlierten Linien kennzeichnen den Dachvorsprung.

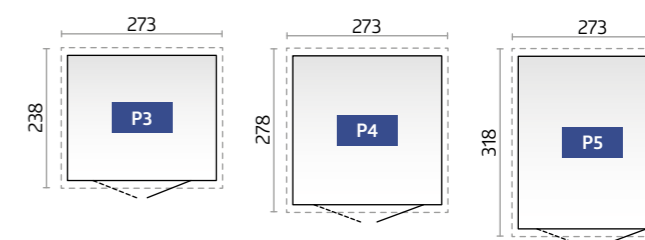
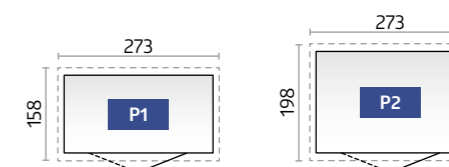

Optionales Zubehör finden Sie auf den Seiten 20 – 23.

Technische Daten sowie Detailinformationen finden Sie auf S. 72 – 73.



reddot design award

ab  
€ 1.299,-  
inkl. Lieferung



AvantGarde® Gr. A5, silber-metallic  
(mit Alu-Bodenrahmen, Alu-Bodenplatte und Doppeltür als Zubehör)



GERÄTEHÄUSER

# AvantGarde® FÜR MODERNE ARCHITEKTUR

## Pultdach-Gerätehaus in bester Qualität

Das AvantGarde® macht seinem Namen alle Ehre. Es ist ein äußerst stabiles Metallgerätehaus, das den Ansprüchen moderner Architektur gerecht wird. Sein gefälliges Aussehen und seine vielen praktischen Vorzüge für den täglichen Gebrauch garantieren ungetrübte Freude. Die lebenslange Wartungsfreiheit spart Geld und kostbare Freizeit.

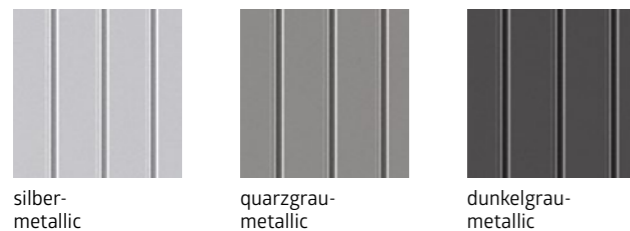

silber-metallic

quarzgrau-metallic

dunkelgrau-metallic



Gr. A3, quartzgrau-metallic mit schmaler Doppeltür

## VORZÜGE

### Sicherheit:

- 3-fach Verriegelung mit Edelstahl-Drückergarnitur

### Funktionalität:

- integrierte Dachrinne mit Anschluss für 5/4-Zoll-Schlauch
- komfortable Türöffnung mit Gasdruckfeder

### Grundausrüstung:

- Acrylglasoberlichte mit Dachvorsprung
- Werkzeughalter (2 Stk.)
- Gerätehalter (4 Stk.)
- Regalböden und Regalsteher (jeweils 2 Stk.)

## GRÖSSEN (CM, AUSSENMASSE INKL. DACHVORSPRUNG)

### Türöffnung:

- Standardtür (Türanschlag rechts): 76 x 182 cm (B x H)
- Doppeltür A1-A4: 139 x 182 cm (B x H)
- Doppeltür A5-A8: 155 x 182 cm (B x H) – ab Gr. A7 auch seitlicher Einbau der Doppeltür möglich.

Die strichlierten Linien kennzeichnen den Dachvorsprung.

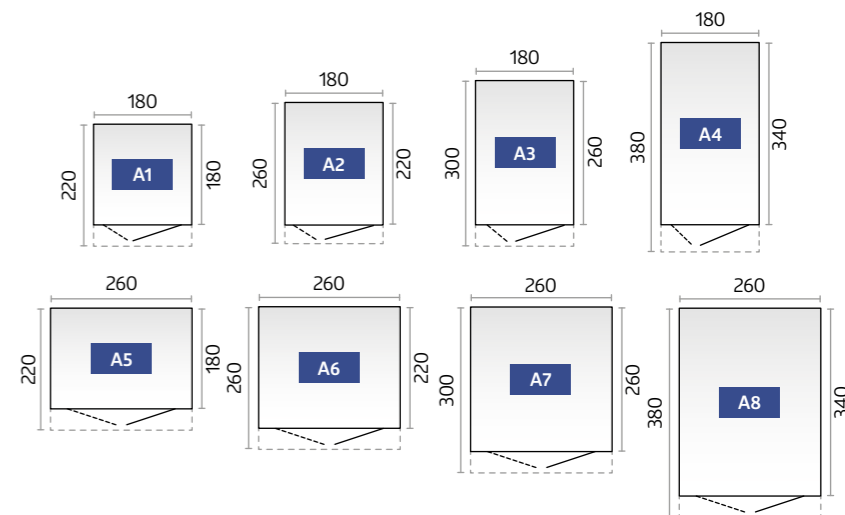

Optionales Zubehör finden Sie auf den Seiten 20 – 23.

Technische Daten sowie Detailinformationen finden Sie auf S. 72 – 73.



ab  
€ 699,-  
inkl. Lieferung



Europa Gr. 3, quarzgrau-metallic  
(mit Alu-Bodenrahmen und Alu-Bodenplatte als Zubehör)



# Europa

## QUALITÄT ZUM GÜNSTIGEN PREIS

### Alles in bester Ordnung mit dem Biohort-Klassiker

Jahrzehntlang bewährt und noch immer sehr beliebt! Vom Gerätehaus „Europa“ wurden über 150.000 Stück verkauft und die stolzen Besitzer haben ihre Freude daran. Die hohe Stabilität, die langlebigen Materialien und die Wartungsfreiheit sind die Gründe dafür. Die funktionelle Ausstattung erleichtert die Arbeit und schafft Ordnung. Eine umfangreiche Grundausstattung und durchdachtes Zubehör erfüllen alle Wünsche.



silber-metallic

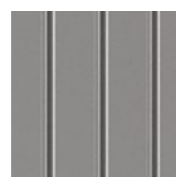

quarzgrau-metallic



dunkelgrau-metallic



dunkelgrün



Gr. 4, dunkelgrau-metallic mit Seitendach  
(siehe Zubehör S. 22)

### VORZÜGE

#### Sicherheit:

- 2-fach Verriegelung mit Drehgriff-Zylinderschloss

#### Funktionalität:

- integrierte Dachrinne mit Anschluss für 1-Zoll-Schlauch
- Zusatztür und extrabreite Doppeltür optional (siehe Zubehör auf S. 22)

#### Grundausstattung:

- integriertes Ordnungssystem am Türinnenflügel (inkl. 6 Aufhängehaken)
- Gerätehalter (4 Stk.)
- Regalböden und Regalsteher (jeweils 2 Stk.)
- zwei Extra-Anbauwinkel für die Wandmontage (bei Gr. 2A und Gr. 4A)
- Windhaken zum Fixieren der geöffneten Türen

### GRÖSSEN (CM, AUSSENMASSE INKL. DACHVORSPRUNG)

#### Türöffnung:

135 x 170 cm (B x H) – ab Gr. 2A auch außermittiger Einbau der Doppeltür möglich, bei den Hausgrößen 2, 3, 4, 5, 6 und 7 seitlicher Einbau der Doppeltür möglich.

Die strichlierten Linien kennzeichnen den Dachvorsprung.

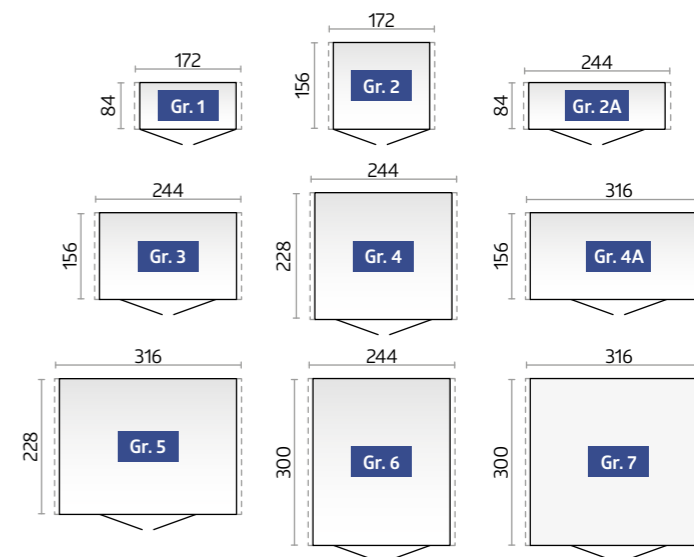

Optionales Zubehör finden Sie auf den Seiten 20 – 23.

Technische Daten sowie Detailinformationen finden Sie auf S. 71.

ab  
€ 499,-  
inkl. Lieferung



Geräteschrank Gr. 90, dunkelgrau-metallic  
(mit Alu-Bodenrahmen und Alu-Bodenplatte als Zubehör)



# Geräteschrank

## KLEIN ABER FEIN

### Schöner Schrank mit hohem Nutzwert

Wo Raum knapp ist, zeigt er seine Klasse. Im Garten, auf der Terrasse, in der Garage oder auf dem Balkon behütet und ordnet er, ohne Ihren Lebensraum einzuschränken. Mit dem Biohort-Geräteschrank können Sie Gartengeräte, Griller, Gartenmöbel u.Ä. regenwassergeschützt und diebstahlsicher verstauen. Er fügt sich durch die kompakte Größe und dank seines eleganten Designs harmonisch in seinen Standort ein.



silber-metallic

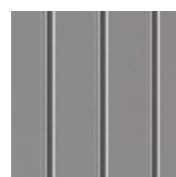

quarzgrau-metallic



dunkelgrau-metallic



dunkelgrün



Gr. 230, quartzgrau-metallic mit Alu-Bodenplatte und Alu-Bodenrahmen

### VORZÜGE

- unsichtbare, integrierte Durchlüftung
- regenwasserdicht

### Sicherheit:

- 2-fach Verriegelung mit Drehgriff-Zylinderschloss

### Grundausrüstung:

- integriertes Ordnungssystem am Türinnenflügel (inkl. 6 Aufhängehaken)
- Gerätehalter (4 Stk.)
- Regalböden und Regalsteher (jeweils 2 Stk.)
- Windhaken zum Fixieren der geöffneten Türen

### GRÖSSEN (CM, AUSSENMASSE)

#### Türöffnung:

Gr. 90: 65 x 170 cm (B x H), Gr. 150 und 230: 135 x 170 cm (B x H)

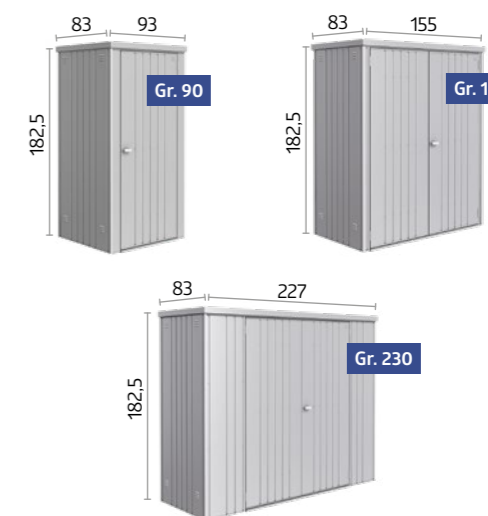

Optionales Zubehör finden Sie auf den Seiten 20 – 23.

Technische Daten sowie Detailinformationen finden Sie auf S. 71.



GRUNDAUSSTATTUNG

OPTIONALES ZUBEHÖR

	Neo**	HighLine®	Panorama®	AvantGarde®	Europa	Geräteschrank
<b>01 Gerätehalter</b> Konstruiert zum Aufhängen von Spaten, Rechen, Gartenschläuchen etc. Grundausrüstung: 4 Stück, (Ausnahme Gerätehaus Neo: 2 Stück).	✓ ★	✓ ★	✓ ★	✓ ★	✓ ★	✓ ★
<b>02 Regalböden / Regalsteher</b> Grundausrüstung: 2 Regalböden (Tiefe: 24,5 cm, Traglast: 15 kg pro Regalboden) und 2 Regalsteher. (Ausnahme Gerätehaus Neo: Hier werden keine Regalsteher benötigt). Zusätzliche Regalböden mit 24,5 cm bzw. 43,5 cm Tiefe sowie Regalsteher sind als Zubehör erhältlich. (Ausnahme Gerätehaus Neo: Regalböden mit 26 cm bzw. 44,5 cm Tiefe).	✓ ★	✓ ★	✓ ★	✓ ★	✓ ★	✓ ★
<b>03 Werkzeughalter</b> Grundausrüstung: 2 Werkzeughalter. Zur Befestigung auf der Innenseite des Türflügels. Max. 4 Werkzeughalter je Türflügel möglich.	✓ ★	✓ ★	✓ ★	✓ ★	★	★
<b>04 Regenfallrohr-Set</b> Zwei Metall-Fallrohre in Hausfarbe mit Auslaufbogen inkl. Befestigungsmaterial.	✓	★	★	★	★	★
<b>05 Haken-Set</b> Set bestehend aus je einem Kombi-, Stiel- und Schaufelhaken sowie einer Wandschiene, die in 2 Regalsteher* eingehängt wird.	★	★	★	★	★	★
<b>06 Elektro-Montagepaneel</b> Dezent verdeckte Kabelführung und einfache Montage von Schaltern und Steckdosen in variablen Positionen (ohne abgebildete Elektroausstattung).	★	★	★	★	★	★
<b>07 LED-Leuchte</b> Akkubetriebene Leuchte mit Bewegungssensor und Dauerlichtschalter; magnetische Anbringung möglich; inkl. USB-Ladekabel.	★	★	★	★	★	★
<b>08 Einhängesack</b> Ideal zum Aufbewahren von Kleinteilen, inkl. Wandschiene zum Einhängen in 2 Regalsteher*. Sack aus schwarzem Polyestergeflecht. Größe (B x T x H): 67 x 34 x 20 cm (Ausnahme Gerätehaus Neo: 55 x 34 x 20 cm).	★	★	★	★	★	★
<b>09 Klapptisch</b> Der platzsparende Klapptisch wird in 2 Regalsteher* eingehängt. So haben Sie schnell eine stabile Arbeitsfläche. Traglast max. 30 kg, Größe: 69 x 58 cm.	★	★	★	★	★	★
<b>10 Bodenschwellen-Rampe</b> Für Außenseite und Innenseite, für bequemes Überfahren der Bodenschwelle, nur bei Alu-Bodenrahmen und Doppeltür möglich, Belastbarkeit max. 200 kg, Länge: 135 cm (Ausnahme Gerätehaus Neo: 163,5 cm)	★	★	★	★	★	★
<b>11 Fahrradaufhängung „BikeMax“</b> Gerätehaus Europa: 6-fach höhenverstellbar, für Fahrräder bis 26 Zoll. Gerätehaus Neo, AvantGarde®, HighLine®, Panorama®: 8-fach höhenverstellbar für Fahrräder bis 29 Zoll. Absperre für Fahrradschlösser integriert.	★	★	★	★	★	★
<b>12 Fahrradständer „BikeHolder“</b> Optimales Abstellen von Fahrrädern durch verstellbare Klemmbügel. Die Grundplatte wird in 2 Regalsteher* eingehängt. Schnelles und einfaches Fixieren der Fahrradreifen für max. 3 Fahrräder pro „BikeHolder“.	★	★	★	★	★	★

\* Regalsteher nicht im Lieferumfang enthalten. Ausnahme Gerätehaus Neo: Hier werden keine Regalsteher benötigt.  
\*\* Achtung: Gerätehaus Neo hat keine Sicken wie die anderen Gerätehäuser, dies wurde in der Darstellung nicht berücksichtigt.



01 Gerätehalter



02 Regalböden/Regalsteher

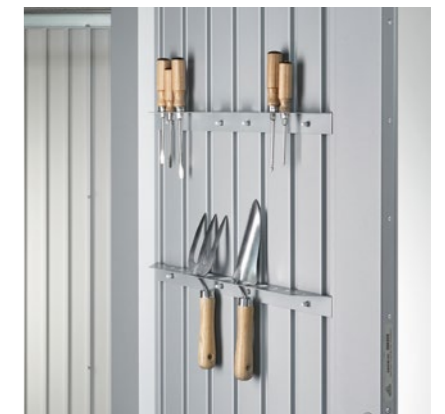

03 Werkzeughalter



04 Regenfallrohr-Set

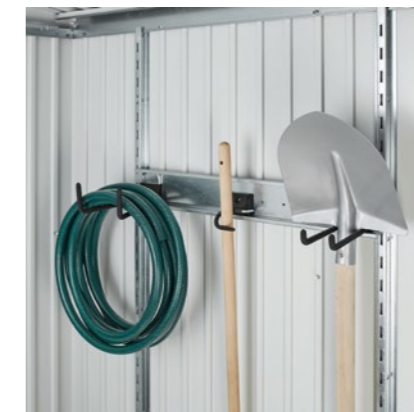

05 Haken-Set



06 Elektro-Montagepaneel



07 LED-Leuchte

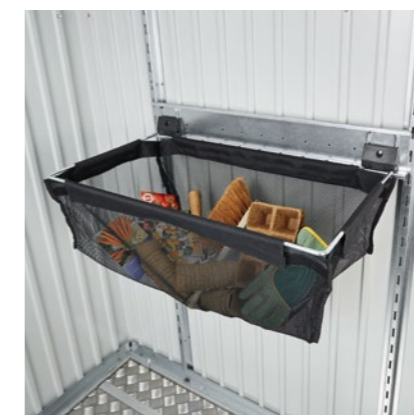

08 Einhängesack

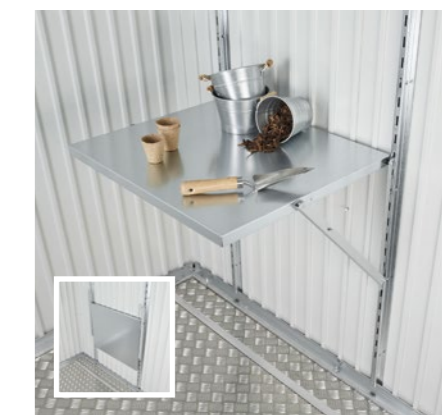

09 Klapptisch

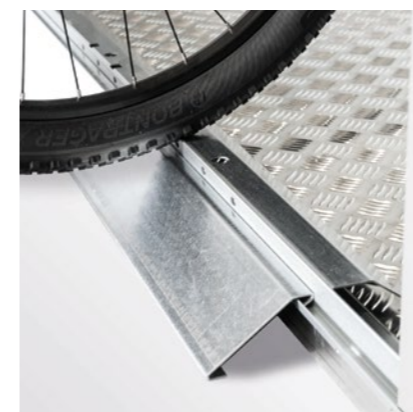

10 Bodenschwellen-Rampe



11 Fahrradaufhängung „BikeMax“

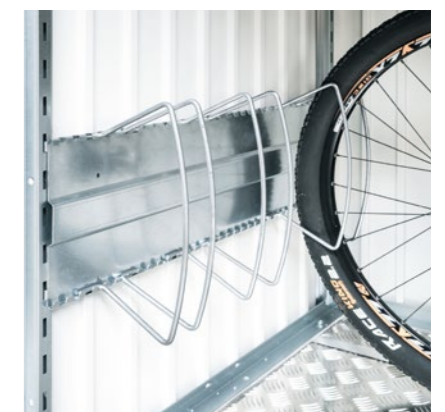

12 Fahrradständer „BikeHolder“



GRUNDAUSSTATTUNG



OPTIONALES ZUBEHÖR

	Neo	HighLine®	Panorama®	AvantGarde®	Europa	Geräteschrank
<b>13 Alu-Bodenrahmen</b> Er verleiht dem Gerätehaus auf unebenem Boden (z. B. Wiese) auch ohne Fundament die notwendige Stabilität. Die mitgelieferten Bodenanker tragen zur Sturmsicherheit bei.	★	★	★	★	★	★
<b>14 Alu-Bodenplatte</b> Der hochwertige Alu-Riffelblechboden besteht je nach Hausgröße aus 1-5 Segmenten inkl. Verbindungsprofilen. Zur Verlegung ist der Alu-Bodenrahmen erforderlich.	★	★	★	★	★	★
<b>15 SmartBase</b> Der perfekte Boden für festen Untergrund (betonierte oder gepflasterte Flächen). <b>A</b> Leichte Bodenunebenheiten von bis zu 40 mm können ausgeglichen werden. <b>Details siehe Seite 24 – 25.</b>	★	★	★	★	★	★
<b>15 SmartBase<sup>PLUS</sup></b> <b>B</b> Optimale Lösung für Hangneigungen und Wiesen. Patentiertes System mit Erdschrauben zum Ausgleich von bis zu 15 cm Gefälle. <b>Details siehe Seite 24 – 25.</b>	★	★	★	★	★	★
<b>16 FloraBoard</b> Zwei Steher in der Farbe des Gerätehauses werden an der Außenwand angeschraubt und die Blumenkästen in beliebiger Höhe eingehängt. Kunststoffeinsätze zur einfacheren Bepflanzung werden standardmäßig mitgeliefert.		★	★	★		
<b>17 Doppeltür</b> Erleichtert Ihnen das Ein- und Ausfahren mit großen Geräten. Der 2. Türflügel ist innen mit einer Drehverriegelung und mit einer Gasdruckfeder (Ausnahme Gerätehaus Europa und Geräteschrank) ausgestattet.	★	★	★	★	✓	✓
<b>18 Zusatztür</b> Im Lieferumfang der Zusatztür sind eine Edelstahl-Drückergarnitur mit Normzylinder, eine 3-fach Verriegelung, eine Gasdruckfeder, Scharniere, zwei Werkzeughalter sowie die passenden seitlichen Türanschlagbleche enthalten. Der Türanschlag ist rechts und auf Anfrage auch links möglich.	★	★	★	★		
<b>19 Hausverlängerung Europa*</b> Für die Häuser mit den Breiten 244 cm bzw. 316 cm stehen Verbindungsmodule zur Verfügung. Somit können zwei Gerätehäuser der Länge nach zu einem großen Haus zusammengefügt werden. Die Giebel der beiden Häuser werden an der Verbindungsstelle mit Profilen unterstützt und verbunden. Die Durchgangshöhe beträgt hier 170 cm (wie Türhöhe).					★	
<b>20 Seitendach</b> Das Seitendach wird am Gerätehaus HighLine® (ab Gr. H2) jeweils an der Seite mit der Regenrinne – wahlweise ein- oder beidseitig – fixiert. So entsteht eine überdachte Freifläche im Ausmaß der einfachen/ doppelten Grundfläche des Gerätehauses. Die Alu-Stützen sind mit höhenverstellbaren Füßen ausgestattet. Das Regenfallrohr ist inkludiert.  Das Seitendach für das Gerätehaus Europa kann wahlweise links, rechts oder beidseitig angebaut werden. Der Bausatz enthält die Stützen, ein kurzes Regenfallrohr und das Befestigungsmaterial (nicht für Größe 1 und Größe 2A erhältlich).	★				★	
<b>21 Seiten- und Rückwand für Seitendach Gerätehaus HighLine®</b> Wahlweise werden eine Rückwand und/oder eine Seitenwand am Seitendach des Gerätehauses HighLine® (ab Gr. H2) angebracht. Sie sind in der Farbe des Hauses erhältlich.		★				
<b>22 Fensterelement</b> Das Seitenwandelement mit Metallrahmen-Ausstellfenster (Kunststoffglas) bringt Tageslicht ins Gerätehaus Europa (Fensteröffnung 50 x 60 cm).					★	
<b>23 Lichtpaneel</b> Das getönte Lichtpaneel aus Acrylglas (Maße: 28 x 207 cm) ist in einem Metallrahmen verbaut und kann flexibel in jede Seitenwand eingebaut werden, jedoch nicht nebeneinander.	★					
<b>24 Innenverkleidung</b> Die grauweißen Innenwandpaneele werden einfach in den Seitenwänden eingehängt und verschraubt.	★					
<b>25 Isolierung</b> Die Innenwandverkleidung kann zusätzlich noch mit einer 40 mm starken Isolierung (Styroporplatten) ausgestattet werden, wodurch sich viele neue Nutzungsmöglichkeiten für das Gerätehaus eröffnen.	★					

\* Preis auf Anfrage



13 Alu-Bodenrahmen/  
14 Alu-Bodenplatte

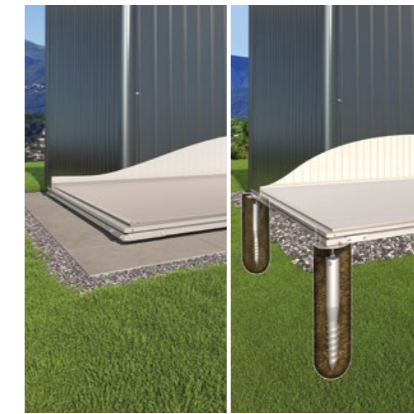

15A SmartBase 15B SmartBase<sup>PLUS</sup>



16 FloraBoard



17 Doppeltür/  
18 Zusatztür



18 Zusatztür/  
19 Hausverlängerung



20 Seitendach für Gerätehaus HighLine®/Europa



21 Seiten- und Rückwand für Seitendach Gerätehaus HighLine®



22 Fensterelement für Gerätehaus Europa



23 Lichtpaneel für Gerätehaus Neo



24 Innenverkleidung/  
25 Isolierung für Gerätehaus Neo  
(unsichtbar)

Technische Daten sowie Detailinformationen finden Sie auf den Seiten 70 – 75.

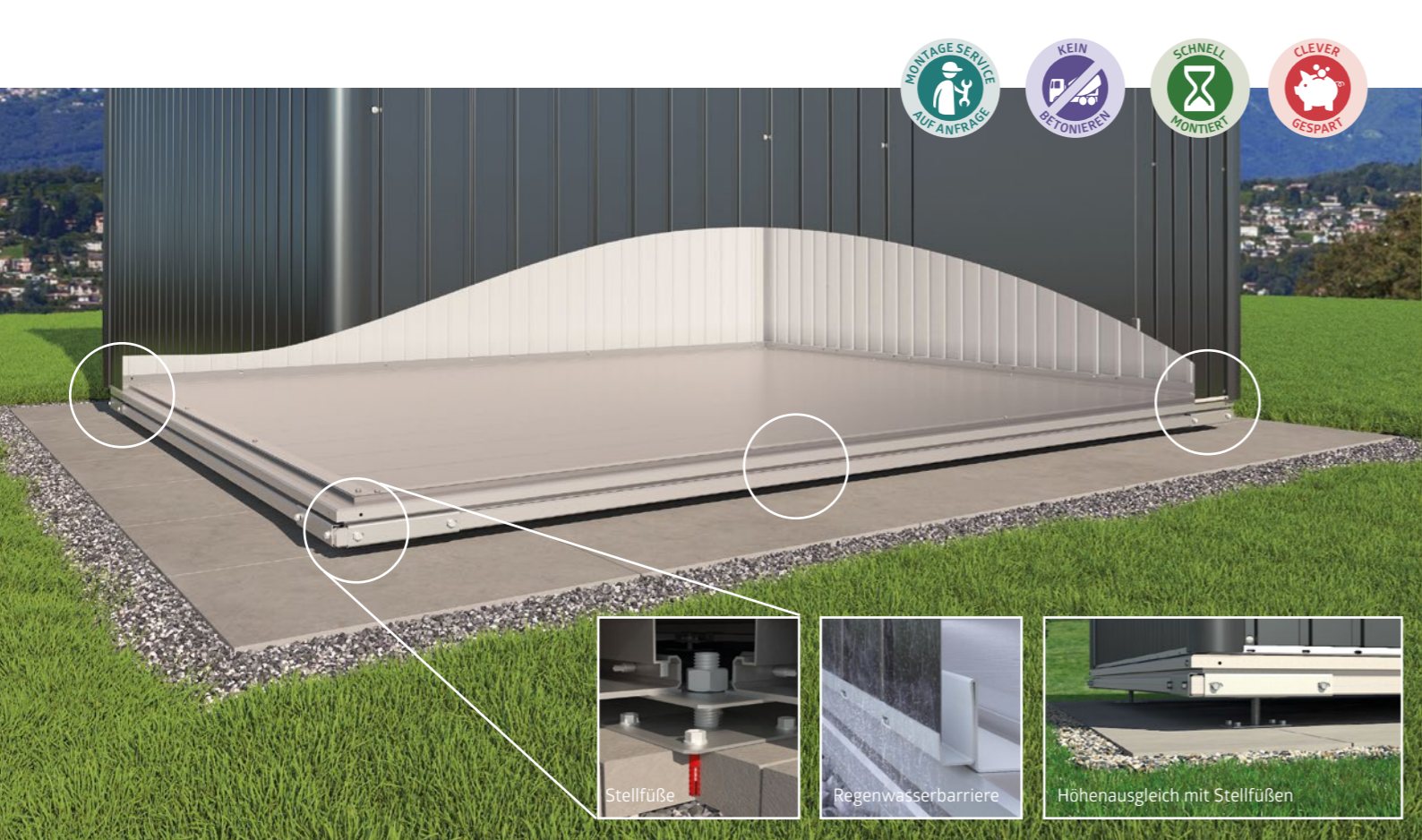

# SmartBase

## Perfekter Boden für festen Untergrund

Das Biohort SmartBase Fundament ist das ideale Fundament für betonierte oder gepflasterte Flächen. Es besteht aus hochwertigen Aludielen, einem speziellen Fundamentrahmen und höhenverstellbaren Stellfüßen. So können leichte Bodenunebenheiten von bis zu 4 cm ausgeglichen werden.

**Montagedauer:** 1 – 2 Stunden zu zweit (je nach handwerklichem Geschick und Größe).  
**Werkzeug:** Wasserwaage, Bohrmaschine, Gabelschlüssel SW13 und SW24.

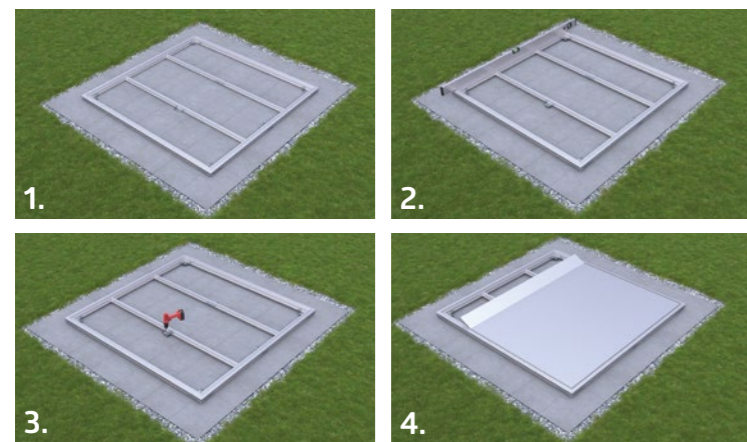

1. Montage des Rahmens  
3. Verschrauben der Stellfüße mit Untergrund

2. Stellfüße anbringen und Rahmenkonstruktion ausrichten  
4. Aludielen befestigen

### VORZÜGE

- Ausgleich von Unebenheiten durch Stellfüße
- bei Bedarf leicht zu entfernen
- exakte Abstimmung auf alle Biohort Gerätehäuser, Geräteschränke und die MiniGarage
- Sturmsicherheit
- Belastbarkeit max. 200 kg/m<sup>2</sup>

#### Grundausrüstung:

- Aludielen mit gerillter Oberfläche
- speziell konzipierter Fundamentrahmen
- feuerverzinkte Stellfüße
- Stellfüße mit Höhenausgleich
- integrierte Wasserbarriere zum Schutz vor Wassereintritt

**Alu-Bodenrahmen und Alu-Bodenplatte sind nicht mehr erforderlich!**

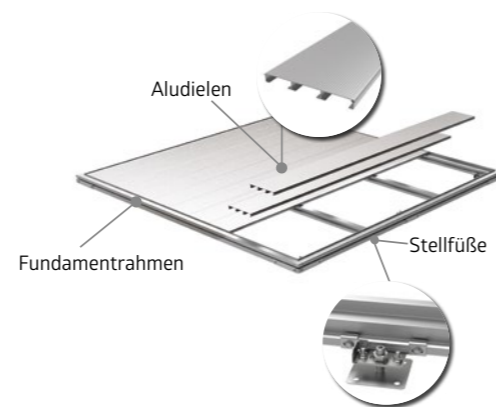

\* nicht im Lieferumfang enthalten  
24

# SmartBase<sup>PLUS</sup>

## Optimaler Boden für Hangneigungen und Wiesen

Im Unterschied zum SmartBase-Fundament beinhaltet das patentierte System SmartBase<sup>PLUS</sup> Erdschrauben anstelle der Stellfüße. Diese werden direkt in das Erdreich geschraubt und können Gefälle bis zu 15 cm ausgleichen (für größere Höhenunterschiede sind Verlängerungen auf Anfrage erhältlich). Hierfür sollte der Boden kompakt und frei von großen Steinen sein.

**Montagedauer:** 2 – 4 Stunden zu zweit (je nach handwerklichem Geschick und Größe). **Werkzeug:** Schlagbohrmaschine, Bohrer Ø 40 x 600 mm, Wasserwaage, Bohrmaschine, Gabelschlüssel SW13 und SW24, Schaufel.



1. Bauplatz vorbereiten und Erdschrauben eindrehen  
3. Rahmen positionieren und verschrauben

2. Montageplatten anbringen und ausrichten  
4. Aludielen befestigen

\* nicht im Lieferumfang enthalten

### VORZÜGE

- wenig Bodenaushub
- kein Schotterfrostkoffer erforderlich
- Ausgleich von Unebenheiten mit Erdschrauben
- bei Bedarf leicht zu entfernen
- exakte Abstimmung auf alle Biohort Gerätehäuser, Geräteschränke und die MiniGarage
- Sturmsicherheit
- Belastbarkeit max. 200 kg/m<sup>2</sup>

#### Grundausrüstung:

- Aludielen mit gerillter Oberfläche
- speziell konzipierter Fundamentrahmen
- feuerverzinkte Erdschrauben
- mehrfach verstellbare Montageplatten
- inklusive Handeindrehwerkzeug
- integrierte Wasserbarriere zum Schutz vor Wassereintritt

**Alu-Bodenrahmen und Alu-Bodenplatte sind nicht mehr erforderlich!**

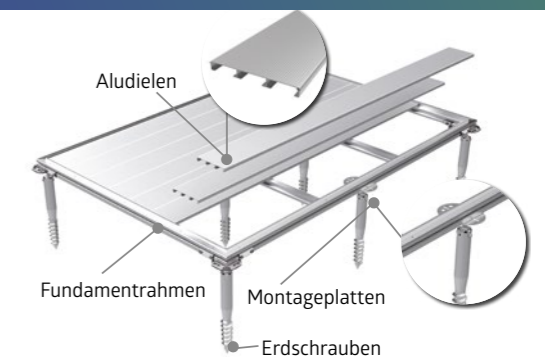

ab  
€ 7.590,-  
inkl. Lieferung



optionale Glasdoppeltür

optionale Glaselemente

CasaNova® 3x5, quarzgrau-metallic  
(mit Alu-Bodenrahmen, Außenbeleuchtung, zwei Glaselementen und Glasdoppeltür als Zubehör)

## VORZÜGE

- isolierte Sandwichelemente mit einem Kern aus Styropor (EPS 20, 40 mm)
- Sicherheit:**
- 3-fach Verriegelung mit Edelstahl-Drückergarnitur
  - Dach- bzw. Schneelast bis zu 215 kg/m<sup>2</sup> (abzüglich der Dachbeschwerung wie z. B. Begrünung)
- Funktionalität:**
- gut beheizbar durch Wärmedämmung; U-Wert Seitenwände: 0,76 W/(m<sup>2</sup>K)
  - Türanschlag rechts oder links frei wählbar
  - große Auswahl an Zubehör für den Innenausbau
  - Belüftung durch zu öffnende Acrylglas-Oberlichte
  - komfortable Türöffnung mit Gasdruckfeder



EXTRA  
PROSPEKT  
anfordern unter  
www.biohort.com

# CasaNova®

DESIGN, DAS SICH  
IHREN WÜNSCHEN  
ANPASST

## Das High-End-Metallgebäude mit isolierten Seitenwänden

Ob als Gerätehaus, Werkstatt oder Saunahaus – das isolierte Design-Nebengebäude CasaNova® beweist mit umfangreichen Ausstattungsvarianten einzigartige Flexibilität und passt sich exakt Ihren Vorstellungen an. Ganz gleich, ob Sie nach funktionalem Stauraum und einer Überwinterungsmöglichkeit für Pflanzen suchen oder sich eine Ruheoase im Freien schaffen wollen: Mit dem CasaNova® erfüllen sich Ihre Wünsche auf einem einzigartigen Qualitätsniveau.



silber-metallic



quarzgrau-metallic



dunkelgrau-metallic



isolierte Seitenwände/Türelement  
Sandwichelement mit 40mm Kern aus Styropor (EPS W20)



## 9 GRÖSSEN, 3 FARBEN UND UNZÄHLIGE MÖGLICHKEITEN

Mögliche Grundflächen von 3 x 2 m bis 4 x 6 m.

Dank der Modulbauweise sind Ihren Wünschen keine Grenzen gesetzt. Tor, Türen und Fenster können frei nach Ihren Vorstellungen platziert werden.

Konfigurieren Sie jetzt Ihr CasaNova®!  
[biohort.com/3d-konfigurator](http://biohort.com/3d-konfigurator)

## PRAKTISCHE DETAILS UND VIELE ANWENDUNGSGEBIETE



### SPA und Wellness

Abb. CasaNova® 3x4, dunkelgrau-metallic mit Alu-Bodenrahmen, 2 Glaselementen, Außenbeleuchtung und Sauna als Zubehör



### KFZ und Werkstatt

Abb. CasaNova® 3x5, dunkelgrau-metallic mit Deckensektionaltor, Zusatztür und Dreh-Kippfenster



### Hobby und Sport

Abb. CasaNova® 3x4, dunkelgrau-metallic mit Alu-Bodenrahmen, Alu-Bodenplatte, 2.Türflügel, Außenbeleuchtung und zwei Glaselementen als Zubehör



### Homeoffice/Rückzugsort

Abb. CasaNova® 3x4, dunkelgrau-metallic mit Alu-Bodenrahmen, zwei Glaselementen und Außenbeleuchtung

# EINE FRAGE DES GUTEN STILS



**30** Romeo®



**32** StoreMax®



**34** HighBoard



**36** LoungeBox®



**38** FreizeitBox

ab  
€ 799,-  
inkl. Lieferung



- VORZÜGE**
- regenwasserdicht
  - unsichtbare, integrierte Durchlüftung
- Sicherheit:**
- 3-fach Verriegelung mit Drehgriff-Zylinderschloss
- Funktionalität:**
- komfortable Türöffnung mit Gasdruckfeder
- Grundausrüstung:**
- Regalböden (2 Stk.) und Regalsteher (3 Stk.)
  - Ordnungssystem an der Türinnenseite (inkl. 6 Aufhängehaken)

Terrassenschrank Romeo®  
Gr. M, silber-metallic

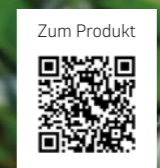

GARTENBOXEN

# Romeo® TERRASSEN- SCHRANK

## Mehr Raum für das Wesentliche

Der Terrassenschrank Romeo® schafft Raum, ohne selbst viel zu benötigen. Außerdem verwöhnt er alle Balkon- und Terrassen-Genießer mit einer individuellen Regal-Ausstattung, mittels Gasdruckfedern sanft schließenden Türen und vielen weiteren typischen Biohort-Details!

## GRÖSSEN (CM)

Türöffnung:  
103 x 131 cm (B x H)



Gr. L, dunkelgrau-metallic

## OPTIONALES ZUBEHÖR



**Regalböden (2 Stk.)**  
Feuerverzinkte Stahlböden (61 x 43 cm) – zusätzlich zu den bereits in der Grundausrüstung enthaltenen Regalböden optional erhältlich.



ab  
€ 999,-  
inkl. Lieferung



- VORZÜGE**
- regenwasserdicht
  - Rollladen aus Aluminium
- Sicherheit:**
- 2-fach Verriegelung mit Drehgriff-Zylinderschloss
- Funktionalität:**
- leichte Bedienung durch Federunterstützung
- Grundausrüstung:**
- Werkzeughalter an den Innenseiten der Seitenwände

StoreMax® Gr. 120, quarzgrau-metallic



GARTENBOXEN

# StoreMax®

AUSSEN DESIGN  
INNEN PLATZ

## Gartengenuss auf höchstem Niveau

Ein Garten ist eine Wohlfühloase – zumindest, wenn er aufgeräumt ist. Genau dafür bietet der StoreMax® maximalen Stauraum auf wenig Platz, der mit Regalen und Zwischenböden noch individuell eingeteilt werden kann. Ob Rasenmäher-Garage, Gartenwerkzeug-Truhe oder Stauraum für Kissen, hinter dem zweigeteilten Öffnungssystem findet sich Platz für alles!

## GRÖSSEN (CM)

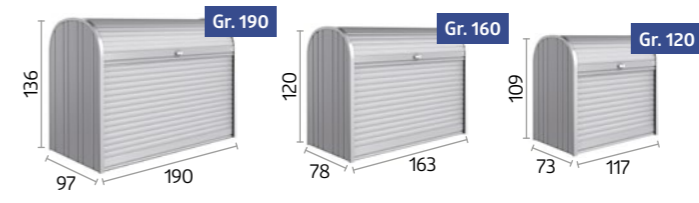

## OPTIONALES ZUBEHÖR

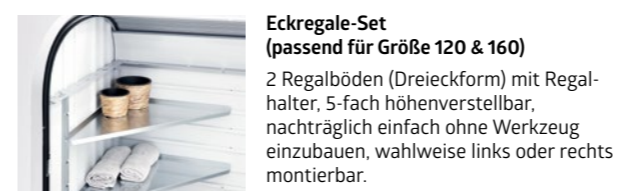

**Eckregale-Set (passend für Größe 120 & 160)**  
2 Regalböden (Dreieckform) mit Regalhalter, 5-fach höhenverstellbar, nachträglich einfach ohne Werkzeug einzubauen, wahlweise links oder rechts montierbar.



**Regale-Set (passend für Größe 190)**  
2 Stahlböden (72 x 24,5 cm) und 2 Regalsteher.



**Zwischenboden (passend für Größe 160 & 190)**  
2-teiliger Stahlboden mit Regalstützen, Traglast ca. 100 kg, auch als 2-teiliges Regal verwendbar, 5-fach höhenverstellbar, nachträglich einfach einzubauen.

ab  
€ 1.429,-  
inkl. Lieferung



HighBoard Gr. 160, dunkelgrau-metallic  
(mit Werkzeughalter und Zwischenboden als Zubehör)



**VORZÜGE**

- regenwasserdicht
  - unsichtbare, integrierte Durchlüftung
  - Deckel aus Aluminium
- Sicherheit:**
- Verriegelung mit Drehknebel-Zylinderschloss
- Funktionalität:**
- komfortable Deckel- und Türöffnung mit Gasdruckfeder
- Grundausrüstung:**
- Mülltonnen-Deckelöffner (3 Stk.)

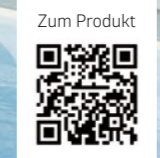

# HighBoard

## HIGHLIGHT AUF DER TERRASSE

**Multitalent zum Aufbewahren**

Die Einsatzmöglichkeiten des HighBoard sind dank Flügeltüren und Deckelöffnung vielfältig: ob als Stauraum für Kissen, Gartenutensilien oder als ideale Ergänzung zu Ihrer Outdoor-Küche – alles ist witterungsgeschützt und ordentlich verstaut. Die edle Optik wurde von Industriedesignern entworfen und ist garantiert ein Highlight auf jeder Terrasse.

**GRÖSSEN (CM)**

**Türöffnung:**  
Gr. 160: 140 x 100 cm (B x H)  
Gr. 200: 167 x 110 cm (B x H)

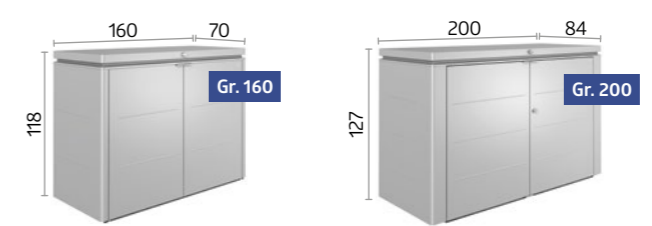

Gr. 160, silber-metallic mit Zwischenboden

**OPTIONALES ZUBEHÖR**



**Einhängesack**  
Der Sack aus schwarzem Polyestergewebe bietet zusätzlichen Stauraum und wird einfach am Rahmen eingehängt. Belastbarkeit max. 10 kg.



**Zwischenboden**  
In Silber-metallic, 9-fach höhenverstellbar. Einfach einzubauen und variabel verwendbar (z. B. als durchgehender Boden oder als Regal). Belastbarkeit max. 50 kg.



**Werkzeughalter**  
Zur Befestigung auf der Innenseite der Türflügel. Max. 2 Werkzeughalter je Türflügel möglich.



**Deckelnetz**  
Die Lösung für Kleinteile. Kann einfach an der Deckelinnenseite angebracht werden.

ab  
€ 919,-  
inkl. Lieferung



- VORZÜGE**
- regenwasserdicht
  - unsichtbare, integrierte Durchlüftung
  - Deckel aus Aluminium
- Sicherheit:**
- Verriegelung mit Drehknebel-Zylinderschloss
- Funktionalität:**
- komfortable Deckelöffnung mit Gasdruckfeder

LoungeBox® Gr. 160,  
dunkelgrau-metallic

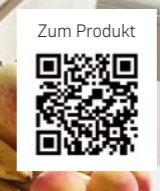

GARTENBOXEN

# LoungeBox®

STILVOLLE  
ELEGANZ

**Design für hohe Ansprüche**  
Die LoungeBox® ist der perfekte Stauraum für Sitzkissen und viele Dinge, die sonst keinen Platz haben. Durch die ansprechende Optik passt sie perfekt auf jede Terrasse.

**GRÖSSEN (CM)**

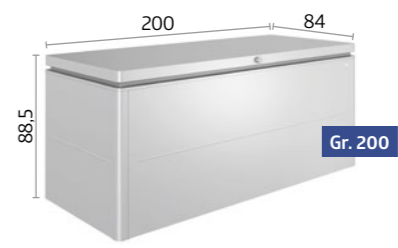
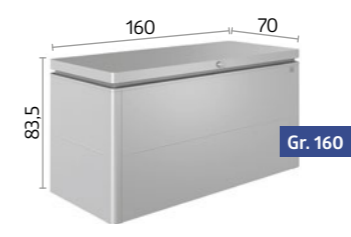

Gr. 160, dunkelgrau-metallic

**OPTIONALES ZUBEHÖR**



**Einhängesack**  
Der Sack aus schwarzem Polyestergewebe bietet zusätzlichen Stauraum und wird einfach am Rahmen eingehängt. Belastbarkeit max. 10 kg.



**Deckelnetz**  
Die Lösung für Kleinteile. Kann einfach an der Deckelinnenseite angebracht werden.

ab  
€ 299,-  
inkl. Lieferung



- VORZÜGE**
- regenwasserdicht
  - unsichtbare, integrierte Durchlüftung
- Sicherheit:**
- 2-fach Verriegelung mit Drehgriff-Zylinderschloss
- Funktionalität:**
- komfortable Deckelöffnung mit Gasdruckfeder

FreizeitBox Gr. 160<sup>High</sup>,  
quarzgrau-metallic



# FreizeitBox

## FORMSCHÖN & LANGLEBIG

**Die perfekte Truhe für außen**  
Sie steckt locker all das weg, wofür Sie keinen geeigneten Aufbewahrungsort haben. Ideal zum Verstauen von Sitzkissen, Sonnenliegen, Klappstühlen, Spielzeug, Sport- und Camping-utensilien. 5 Größen, 5 Farben – für alle Ansprüche. Durch hochwertige Materialien eine dauerhafte Lösung.

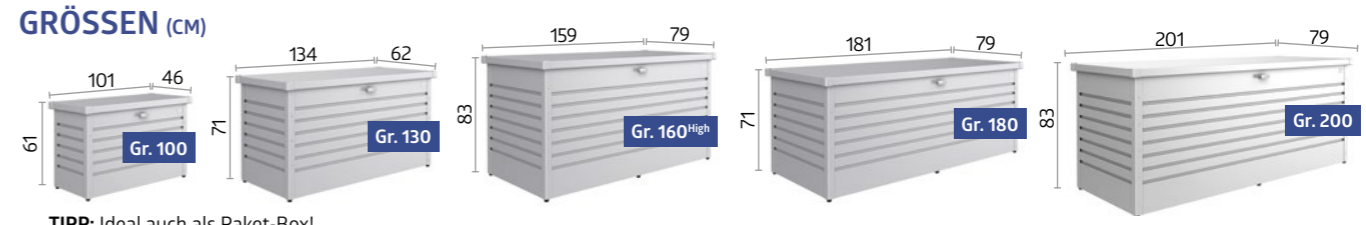

TIPP: Ideal auch als Paket-Box!

### OPTIONALES ZUBEHÖR



**Einhängesack**  
Der Sack aus schwarzem Polyestergewebe bietet zusätzlichen Stauraum und wird einfach am Rahmen eingehängt. Belastbarkeit max. 10 kg.



**Paketbox-Kit**  
Edelstahl-Verschlussbügel und Vorhangschloss mit Ziffernkombination und Edelstahl-Sicherungsseil.



**Deckelnetz**  
Die Lösung für Kleinteile. Kann einfach an der Deckelinnenseite angebracht werden. In der FreizeitBox 180 und 200 können zwei Netze nebeneinander fixiert werden.

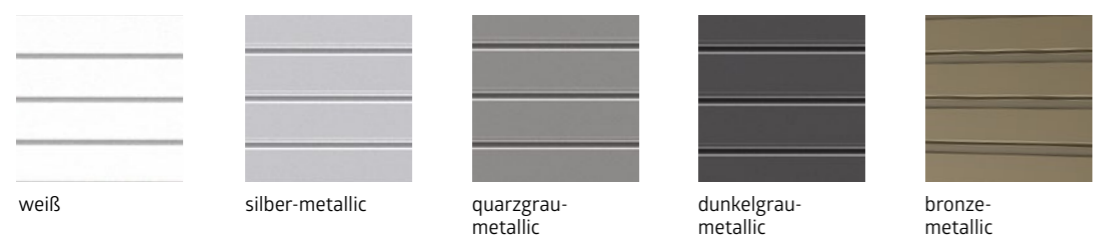

# AUS LIEBE ZUM FAHRRAD



42 MiniGarage



44 StoreMax®



46 HighBoard

€ 1.049,-  
inkl. Lieferung



- VORZÜGE**
- regenwasserdicht
  - unsichtbare, integrierte Durchlüftung
- Sicherheit:**
- 3-fach Verriegelung mit Drehgriff-Zylinderschloss
- Funktionalität:**
- komfortable Türöffnung mit Gasdruckfeder
- Grundausrüstung:**
- Ordnungssystem an der Türinnenseite (inkl. 6 Aufhängehaken)

MiniGarage, silber-metallic (mit Alu-Bodenrahmen, Alu-Bodenplatte, Fahrradhängeschiene und Regalsystem als Zubehör)



# MiniGarage

KLEIN MIT GROSSEM NUTZEN

## Multifunktionales Platzwunder ohne Genehmigungspflicht\*

In der MiniGarage können Sie bis zu 2 Fahrräder oder Gartengeräte und Gartenmöbel etc. ideal verstauen. Mit einer Höhe von nur 145 cm unterliegt sie grundsätzlich keiner Genehmigungspflicht\*. Das intelligente Schienensystem (optional) erleichtert das Einstellen des Fahrrades: Hinterrad auf Bodenschiene stellen, Fahrradlenker in ausziehbare obere Schiene einhängen, einschieben, fertig! Zum Verstauen von Gartenwerkzeug leistet das ausziehbare Regalsystem mit 2 Böden (150cm Länge) wertvolle Dienste. Die MiniGarage – multifunktional im Einsatz, modern im Design.

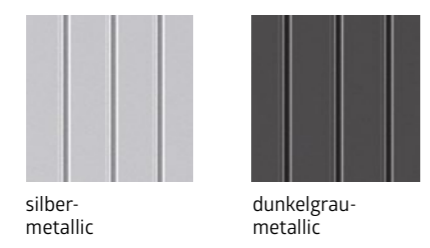

MiniGarage, silber-metallic mit zwei Fahrradhängeschienen und Elektro-Montagepaneel

### GRÖSSE (CM)

Türöffnung:  
103 x 131 cm (B x H)

Innenmaße:  
117 x 195 x 137 cm (B x T x H)

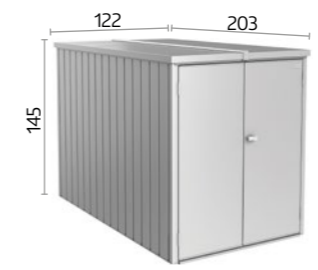

**TIPP:** Auch mit Elektro-Montagepaneel erhältlich. Details siehe Seite 20.

### OPTIONALES ZUBEHÖR



**Fahrradhängeschiene**  
Ausziehbar, mit Führungsschiene am Boden, zum bequemen Ein- und Ausfahren der Fahrräder.  
Max. 2 Fahrradhängeschienen möglich.



**Alu-Bodenrahmen/Alu-Bodenplatte**  
Der Alu-Bodenrahmen verleiht der MiniGarage auch auf unebenem Boden die notwendige Stabilität. Der hochwertige und elegante Alu-Riffelblechboden kann nur in Verbindung mit dem Alu-Bodenrahmen verlegt werden.

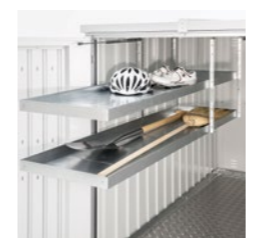

**Regalsystem**  
Ausziehbar, bestehend aus zwei Regalböden inkl. Führungsschienen (Maße je Boden: B 43 x T 150 x H 5 cm) höhenverstellbar.  
Belastbarkeit max. 15kg je Boden.

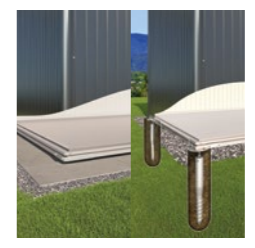

**SmartBase/SmartBase<sup>PLUS</sup>**  
Komplettes System bestehend aus Aluprofilen, Aludielen und Stellfüßen bzw. Erdschrauben. Perfekt zum Ausgleichen von leichtem Gefälle.  
**Details siehe Seite 24 – 25.**

\* Bitte beachten Sie die örtlich unterschiedlichen Vorschriften!

ab  
€ 1.529,-  
inkl. Lieferung



StoreMax® Gr. 190,  
silber-metallic

**VORZÜGE**

- regenwasserdicht
  - Rollladen aus Aluminium
- Sicherheit:**
- 2-fach Verriegelung mit Drehgriff-Zylinderschloss
- Funktionalität:**
- leichte Bedienung durch Federunterstützung
- Grundausrüstung:**
- Werkzeughalter an den Innenseiten der Seitenwände



**StoreMax®**

ROLLLADEN HOCH  
RADSPASS RAUS

**Macht eine gute Figur**

Direkt vorm Haus, jederzeit startklar: Die regensichere Fahrrad-Garage StoreMax® mit „bikeHolder“ bietet maximalen Stauraum auf wenig Platz – optimal dimensioniert für bis zu zwei Fahrräder. Die besonders leichtgängige Rollladenführung schont die Kraftreserven für die Tour und sichert das wertvolle Bike mit einer robusten Zylinderschloss-Verriegelung.

**GRÖSSE (CM)**

**Innenmaße:**  
188 x 86 cm (B x T)

**Fassungsvermögen:**  
2 Erwachsenen-Fahrräder

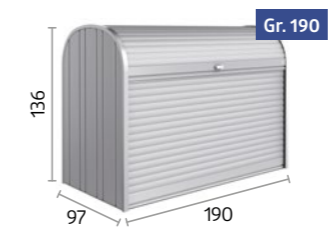

**OPTIONALES ZUBEHÖR**



**Fahrradständer-Set „BikeHolder“**  
Die Grundplatte inkl. verstellbarer Klemmbügel wird in 2 Regalsteher eingehängt und ermöglicht das optimale Abstellen von 2 Fahrrädern, inklusive 2 Regalsteher.



silber-metallic    quarzgrau-metallic    dunkelgrau-metallic



Der obere Rollladen kann separat geöffnet werden.  
Für das vollständige Öffnen des StoreMax® gleitet der vordere Rollladen nach hinten.

ab  
€ 1.939,-  
inkl. Lieferung



- VORZÜGE**
- regenwasserdicht
  - unsichtbare, integrierte Durchlüftung
  - Deckel aus Aluminium
- Sicherheit:**
- Verriegelung mit Drehkegel-Zylinderschloss
- Funktionalität:**
- komfortable Deckel- und Türöffnung mit Gasdruckfeder
- Grundausrüstung:**
- Mülltonnen-Deckelöffner (3 Stk.)

HighBoard Gr. 200, quarzgrau-metallic  
(mit Fahrradständer „BikeHolder“ als Zubehör)

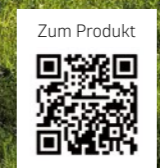

FAHRRAD-GARAGEN

# HighBoard

## HIER PARKT DAS FAHRRAD

### Hochwertiges sicher verstaut

Radfahren hält den Menschen fit – und das HighBoard Ihr Fahrrad: absolut regengeschützt, mit integrierter Durchlüftung, speziellen Fahrradhalterungen und robuster Zylinderschloss-Verriegelung gegen Langfinger. Bis zu zwei Räder lassen sich durch den zusätzlich zu öffnenden Deckel bequem ein- und ausparken. So steht der spontanen Radtour nichts mehr im Weg.

**GRÖSSE (CM)**  
**Türöffnung:**  
 167 x 110 cm (B x H)  
**Innenmaße:**  
 195 x 76 x 120 cm (B x T x H)  
**Fassungsvermögen:**  
 2 Erwachsenen-Fahrräder



Gr. 200, silber-metallic mit Fahrradständer „BikeHolder“

### OPTIONALES ZUBEHÖR

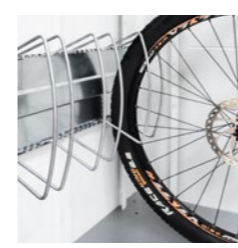

**Fahrradständer „BikeHolder“**  
 Die Grundplatte inkl. verstellbarer Klemmbügel wird an der Seitenwand eingehängt und ermöglicht das Abstellen von 2 Fahrrädern.



**Werkzeughalter**  
 Zur Befestigung auf der Innenseite der Türflügel. Max. 2 Werkzeughalter je Türflügel möglich.



**Elektromontagepaneel**  
 Dezent verdeckte Kabelführung und einfache Montage von Schaltern und Steckdosen in variablen Positionen (ohne abgebildete Elektroausstattung).



**Deckelnetz**  
 Die Lösung für Kleinteile. Kann einfach an der Deckelinnenseite angebracht werden.





DIE SCHÖNSTE ART,  
MÜLL ZU TRENNEN



50 Alex®



52 StoreMax®



54 HighBoard

ab 3 Stück  
jeweils  
**€ 549,-**  
Einzelpreis:  
€ 599,-



## VORZÜGE

- beliebig erweiterbar durch modulare Bauweise
- integrierte Durchlüftung
- stabiles Dach für Pflanzgefäße
- regenwasserdicht

### Sicherheit:

- Verriegelung mit Drehknebel-Zylinderschloss

### Grundausrüstung:

- Auffangbügel zum Herauskippen der Mülltonne
- Funktionsboden zum Positionieren der Mülltonnenräder
- Ordnungssystem an den Türinnenseiten (inkl. 3 Aufhängehaken)

drei kombinierte Mülltonnenboxen Alex®, Farbvariante: 1 (silber-metallic)

Zum Produkt



# Alex® MODULARE MÜLLTONNENBOX

## Modernes Design, clevere Details

Beim neuen Mülltonnen-System Alex lassen sich auch nachträglich beliebig viele Boxen aneinanderreihen und somit auch Trennsysteme optimal unterbringen. Die Mülltonne lässt sich einfach herauskippen, der Haltebügel fixiert sie in der Schräglage und erleichtert die Befüllung. Mit seinem modernen Design macht Alex in jeder Zufahrt eine gute Figur!

## GRÖSSE (CM)

### Türöffnung:

65 x 118 cm (B x H)

### Fassungsvermögen:

120l Mülltonne oder  
240l Mülltonne



## OPTIONALES ZUBEHÖR



silber-metallic

quarzgrau-metallic

dunkelgrau-metallic

Ein- oder zweifarbig erhältlich (für die Tür und das Dach kann ohne Aufpreis eine Zweitfarbe gewählt werden).



zwei kombinierte Mülltonnenboxen Alex®, Farbvariante: 3.2 (dunkelgrau-metallic/quarzgrau-metallic)

Funktionsboden zum Positionieren der Mülltonnenräder



### Verbindungselement

Die Verbindungsbleche decken den Spalt zwischen zwei Mülltonnenboxen an der Vorder- und Rückseite ab.



### Gleichschließende Schlösser

Bei Verwendung von mehreren Boxen wird der Zugang mit nur einem einzigen Schlüssel möglich.

ab  
€ 999,-  
inkl. Lieferung



- VORZÜGE**
- regenwasserdicht
  - Rollladen aus Aluminium
- Sicherheit:**
- 2-fach Verriegelung mit Drehgriff-Zylinderschloss
- Funktionalität:**
- leichte Bedienung durch Federunterstützung
- Grundausrüstung:**
- Werkzeughalter an den Innenseiten der Seitenwände

StoreMax® Gr. 160, dunkelgrau-metallic



# StoreMax®

## DESIGNERMANTEL FÜR DIE TONNE

**Elegante Funktionalität**  
Bis zu drei 240l Mülltonnen verschwinden wie von Zauberhand hinter dem leicht gleitenden Rollladen. Das zweigeteilte Öffnungssystem erlaubt mittels separat zu öffnendem oberem Rollladen die komfortable Befüllung der verborgenen Tonnen – und durch die Möglichkeit der vollständigen Öffnung deren einfache Entnahme zur Entleerung.

**GRÖSSEN (CM)**  
**Fassungsvermögen:**  
Gr. 120: 2 x 120l Mülltonnen  
Gr. 160: 3 x 120l Mülltonnen oder 2 x 240l Mülltonnen, quer  
Gr. 190: 3 x 120l Mülltonnen oder 3 x 240l Mülltonnen



### OPTIONALES ZUBEHÖR



**Eckregale-Set (passend für Größe 120 & 160)**  
2 Regalböden (Dreieckform) mit Regalhalter, 5-fach höhenverstellbar, nachträglich einfach ohne Werkzeug einzubauen, wahlweise links oder rechts montierbar.

MÜLLTONNEN-BOXEN

ab  
€ 1.429,-  
inkl. Lieferung



- VORZÜGE**
- regenwasserdicht
  - unsichtbare, integrierte Durchlüftung
  - Deckel aus Aluminium
- Sicherheit:**
- Verriegelung mit Drehknebel-Zylinderschloss
- Funktionalität:**
- komfortable Deckel- und Türöffnung mit Gasdruckfeder
- Grundausrüstung:**
- Mülltonnen-Deckelöffner (3 Stk.)

HighBoard Gr. 200,  
silber-metallic



# HighBoard

## EDLES IM VORGARTEN

**Unschönes schön verpackt**  
Mülltonnen sind kein schöner Anblick – außer sie verschwinden hinter edlem Industriedesign. Zusätzlich macht das HighBoard mit seinen großzügigen Flügeltüren und der zusätzlichen Deckelöffnung sowohl das Befüllen als auch das Entleeren der Tonnen zum Kinderspiel. Und die robuste Zylinderschloss-Verriegelung beugt der Ablagerung von Fremdmüll vor.

**GRÖSSEN (CM)**  
**Türöffnung:**  
Gr. 160: 141 x 98 cm (B x H)  
Gr. 200: 167 x 110 cm (B x H)  
**Fassungsvermögen:**  
Gr. 160: 3 x 120 l Mülltonnen  
Gr. 200: 3 x 120 l Mülltonnen oder 3 x 240 l Mülltonnen



Gr. 200, silber-metallic

### OPTIONALES ZUBEHÖR



**Werkzeughalter**  
Zur Befestigung auf der Innenseite der Türflügel.  
Max. 2 Werkzeughalter je Türflügel möglich.

MÜLLTONNEN-BOXEN

HIER  
**BLÜHE**  
ICH AUF



**58** HochBeet



**60** Belvedere®



**62** MonAmi®

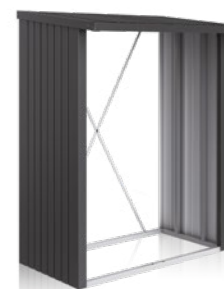

**64** WoodStock®



**66** Charly®



ab  
€ 399,-  
inkl. Lieferung



- VORZÜGE**
- extrem langlebig
  - in 10 min. montiert - nur 8 Schrauben
- Sicherheit:**
- integrierter Nagerschutz aus Glasfasergewebe
- Funktionalität:**
- optionaler Schneckenschutz, Frühbeetaufsatz und Zwischenboden
  - einfache Entleerung durch leicht zu öffnende Seitenteile
  - Vorbereitung für Bewässerungsschlauch

HochBeet 2x1,  
dunkelgrau-metallic



# HochBeet

CLEVER ANBAUEN

**Schönste Aussicht auf beste Ernte**  
Hochbeete erleichtern den Anbau und maximieren die Ernte – aber erst das Biohort HochBeet perfektioniert das schönste Hobby der Welt mit intelligentem Design und praktischer Funktionalität. Raffinierte Details machen es zu einem Hingucker, der viel mehr zu bieten hat als nur Schönheit!

**GRÖSSEN (CM)**

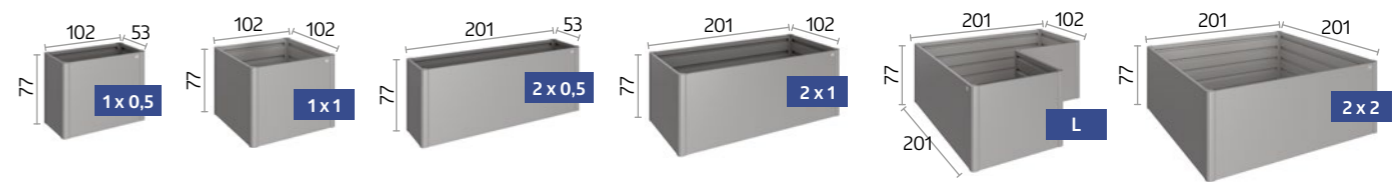

**TIPP:** Ideal auch als Sammelstelle für Schnittgut!

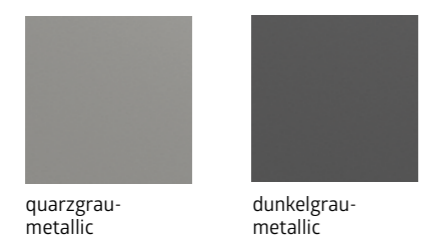

**Schiebelement/Vorbereitung für Bewässerung**  
Einfache Entleerung durch Schiebelemente, Durchführung für Bewässerungsschlauch an den Seitenelementen (Maße: 17 x 17 mm, Ausnahme HochBeet Gr. 2x2).

**OPTIONALES ZUBEHÖR**



**Zwischenboden**  
(verfügbar für Größe 1x0,5; 1x1; 2x0,5 & 2x1)  
Der Zwischenboden reduziert das Erdvolumen, spart teures Befüllungsmaterial und wertvolle Zeit. Er wird beim Aufbau einfach auf die zweite Sicke von oben aufgelegt.



**Frühbeetaufsatz**  
(passend für Größe 2x1)  
Effizienter Frostschutz mit 4 verschiebbaren Doppelstegplatten, die sich leicht entfernen lassen. Sturmfest und mit Regenwasserablauf ausgestattet.



**Schneckenschutz**  
(verfügbar für Größe 1x0,5; 1x1; 2x0,5 & 2x1)  
Er wird einfach auf das HochBeet aufgesetzt. Mit Frühbeetaufsatz kombinierbar.



ab  
€ 459,-  
inkl. Lieferung



### VORZÜGE

- extrem langlebig
- in 10 min. montiert - nur 8 Schrauben

### Sicherheit:

- integrierter Nagerschutz aus Glasfasergewebe

### Funktionalität:

- einfache Entleerung durch leicht zu öffnende Seitenteile
- Vorbereitung für Bewässerungsschlauch

### Grundausrüstung:

- Zwischenboden

Belvedere® M,  
dunkelgrau-metallic



# Belvedere®

## DESIGN PFLANZBEET

### Der Blickfang für die Terrasse

Mit nur 0,5 Meter Breite eröffnet das Pflanzbeet Belvedere® Raum für besondere Ideen: Als lebendiger Raumtrenner strukturiert es Terrasse und Garten und passt ebenso perfekt auf Balkone. Damit haben Sie völlig neue Gestaltungsmöglichkeiten.

### GRÖSSEN (CM)

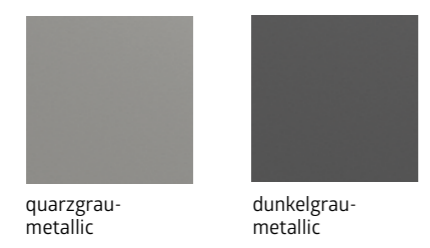
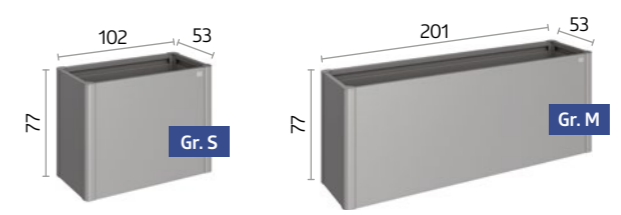

Gr. S, quarzgrau-metallic

### GRUNDAUSSTATTUNG

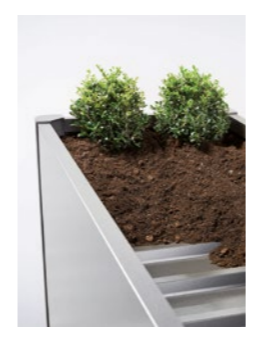

**Zwischenboden**  
Der standardmäßige Zwischenboden reduziert das Erdvolumen, spart teures Befüllungsmaterial und wertvolle Zeit. Er wird beim Aufbau einfach auf die zweite Sicke von oben aufgelegt.



**Vorbereitung für Bewässerungsanlagen**  
Durchführungen für Bewässerungsschlauch an den Schmalseiten (Maße: 17 x 17 mm).

€ 799,-  
inkl. Lieferung



### VORZÜGE

- extrem langlebig

#### Sicherheit:

- integrierter Nagerschutz aus Glasfasergewebe

#### Funktionalität:

- optimaler Verrottungsprozess durch Belüftungssystem
- einfache Entleerung durch hochschiebbare Vorderwand
- komfortable Deckelöffnung mit Gasdruckfeder



MonAmi,  
dunkelgrau-metallic

# MonAmi® PREMIUM KOMPOSTER

## Funktionelles Design für Jahrzehnte

Als „mein Freund“ im Garten vereint der Komposter MonAmi® Zweckmäßigkeit mit stilvollem Auftreten: außen mit edlen, glatten Oberflächen, innen mit allem, was effiziente Kompostierung benötigt. Zwei mittig platzierte Belüftungsrohre sorgen dank Kamineffekt für zuverlässigen Abzug, der unter dem Deckel umlaufende Luftspalt für den Wärmetransport nach draußen. So wird sogar Kompostieren zum Blickfang!

#### Das darf rein:

- organische Abfälle wie Obst- & Gemüsereste
- zerkleinerte Eierschalen
- Kaffee- & Teesatz
- Brotreste
- klein geschnittene Äste & Zweige
- Laub & trockene Rasenschnittreste

#### Das nicht:

- Essensreste wie Fleisch, Fisch & Knochen
- Tierstreu & Tierkot
- Zigaretten
- behandeltes Holz
- Staubsaugerbeutel
- große Mengen Asche & Grillkohlereste



dunkelgrau-  
metallic

## GRÖSSE (CM)

Volumen:  
725l

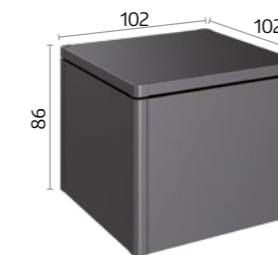

## GRUNDAUSSTATTUNG



#### Schiebeelement

Einfache Entleerung durch hochschiebbare Vorderwand.

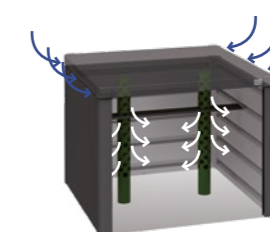

#### Belüftungsrohre

Die integrierten Belüftungsrohre sorgen für eine optimale Sauerstoffzufuhr und Luftzirkulation, womit eine effiziente Kompostierung gewährleistet ist.



ab  
€ 559,-  
inkl. Lieferung



### VORZÜGE

- Stabilität durch massiven Alurohr-Rahmen
- Funktionalität:**
  - integrierte Regenrinne an der Vorderseite
  - universell einsetzbar auch für Gartengeräte
  - vielfältiges Zubehör erhältlich
- Grundausstattung:**
  - Schrauben und Dübel zur Bodenbefestigung



WoodStock® Gr. 230, dunkelgrau-metallic

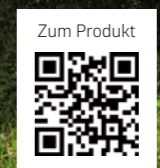

# WoodStock®

## DAS MULTITALENT

### Kaminholzlager und Geräteschrank in einem

Ein eigener Kamin schafft eine gemütliche Atmosphäre und sorgt für wohlige Wärme an kalten Tagen. Wohin aber mit dem Kaminholz? Der WoodStock® löst diese Frage auf saubere und dauerhafte Weise. Im Sommer bietet er viel Platz für Ihre Gartenmöbel und -geräte. Als besonders praktisch erweist sich die Möglichkeit zum Anbau an die Hauswand.

### GRÖSSEN (CM, AUSSENMASSE INKL. DACHVORSPRUNG)

**Volumen:**  
Gr. 150: 2,1m³  
Gr. 230: 3,1m³  
Holzlagerung in zwei Reihen möglich  
(max. Länge des Brennholzes: 35 cm)

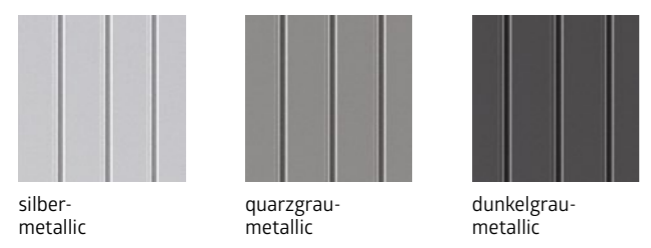
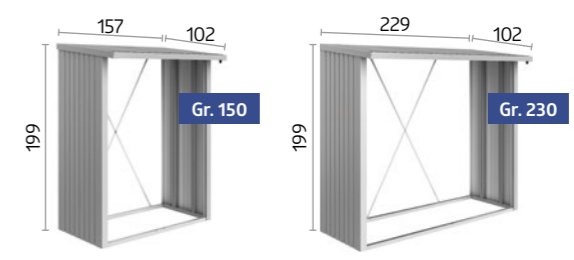

### OPTIONALES ZUBEHÖR

**Alu-Bodenplatte**  
Der hochwertige Alu-Riffelblechboden schützt gelagertes Holz und Geräte vor Bodenfeuchtigkeit.

**Rückwand**  
Aus feuerverzinktem, polyamid-einbrennlackiertem Stahlblech.

**Türpaket**  
Doppelflügeltür mit Drehgriff-Zylinderschloss und Ordnungssystem an den Türinnenseiten, Türöffnung: 135 x 171 cm (B x H).

ab  
€ 299,-  
inkl. Lieferung



### VORZÜGE

- Sicherheit:**
- Aufklapp-Verriegelung
  - Kantenschutz
  - Erdschrauben-Bodenbefestigung
- Funktionalität:**
- einfacher Zugriff auf das Bedienpaneel durch aufklappbaren Deckel



Charly®  
Gr. 2



# Charly® ROBOTERGARAGE

**Optimal geschützt**  
Ein regengeschützter Standplatz ist nicht nur das Mindeste, das sich fleißige Rasenmäher-Roboter verdient haben, sondern auch aus Gründen des Geräteschutzes sehr zu empfehlen! Durch zwei Größen für alle marktüblichen Modelle geeignet, bietet Roboter-garage Charly® allen Komfort, den Roboter und Besitzer brauchen. Der aufklappbare Deckel gewährleistet einen einfachen Zugriff auf das Bedienpaneel. Info finden Sie dazu unter [www.biohort.com/robotergarage](http://www.biohort.com/robotergarage).

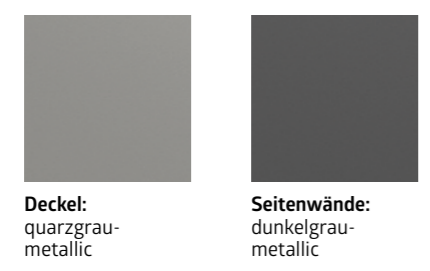

### GRÖSSEN (CM)

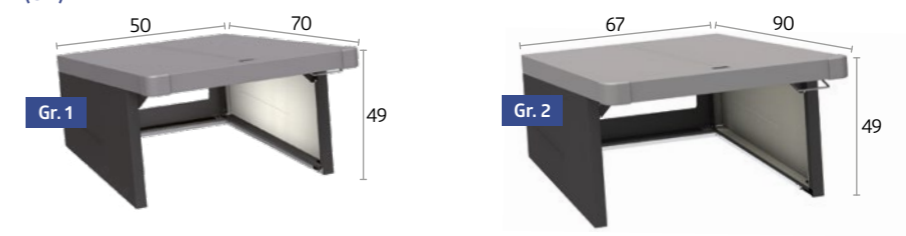

### MASSE (CM)

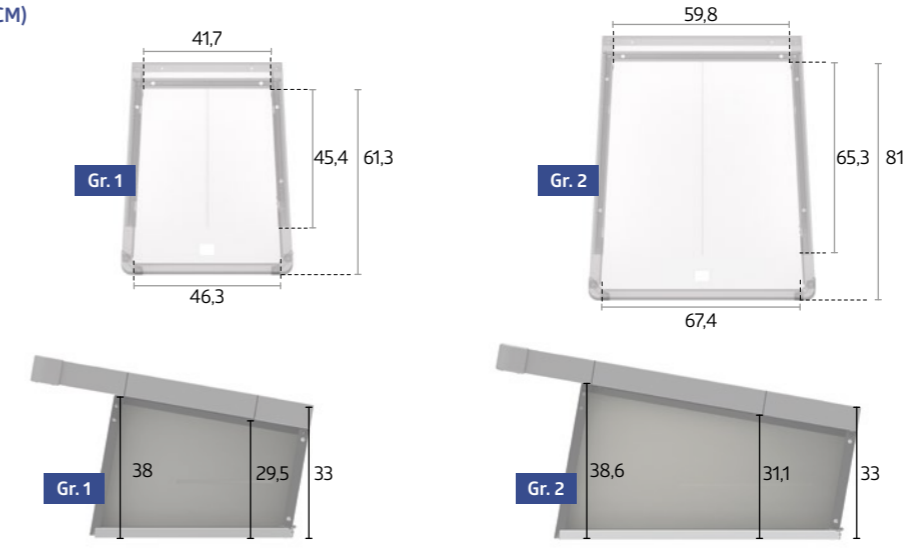

# FUNDAMENTLÖSUNGEN

Mehr Infos im Extra Folder und unter [biohort.com/fundament](https://www.biohort.com/fundament)



## SMARTBASE

## SMARTBASE<sup>PLUS</sup>

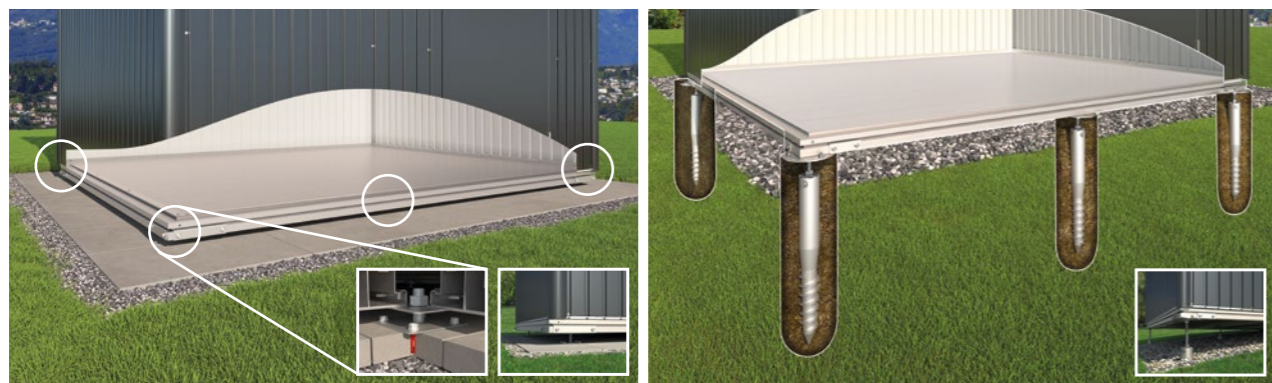

Die Fundamentlösungen SmartBase und SmartBase<sup>PLUS</sup> bilden eine stabile Grundlage für Biohort Gerätehäuser, -schränke und die MiniGarage. Die Fundamente sind schnell zu montieren und sturmsicher. Egal, ob auf befestigtem Untergrund oder unebenem Boden, mit dem SmartBase und SmartBase<sup>PLUS</sup> bieten wir die optimale Lösung. Es ist kein/kaum Aushub nötig, daher fällt bei der Montage viel Arbeit und der Baustellenschmutz weg.

Detailinformationen finden Sie auf S. 24 – 25.

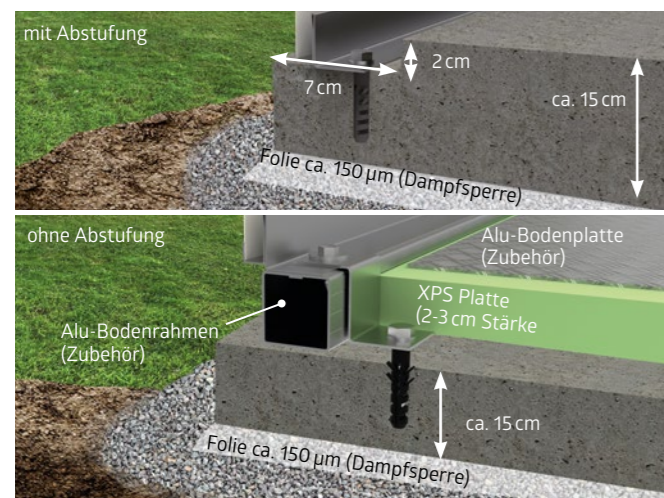

## BETONFUNDAMENT

Eine armierte Beton-Fundamentplatte im Schotterbett ist ein optimales, aber auch teures Fundament. Auch bei dieser Fundamentvariante müssen Sie konstruktiv dafür sorgen, dass am Boden kein Wasser in das Gerätehaus eindringen kann. Die abgesetzte Fundamentplatte mit einer umlaufenden Stufe von 2 cm x 7 cm ist dafür die ideale Ausführung (Alu-Bodenrahmen und Alu-Bodenplatte können nicht verwendet werden).

Alternativ zum Betonfundament mit der stufenförmigen Oberfläche kann auch eine durchgehend ebene Betonplatte gegossen werden. Der als Zubehör erhältliche **Alu-Bodenrahmen** erleichtert den Ausgleich eventueller Bodenunebenheiten. Der Alu-Bodenrahmen ermöglicht auch die Verwendung der **Alu-Bodenplatte** und eine Unterfütterung mit XPS-Hartschaumplatten (nicht im Lieferumfang).

## PUNKTFUNDAMENT

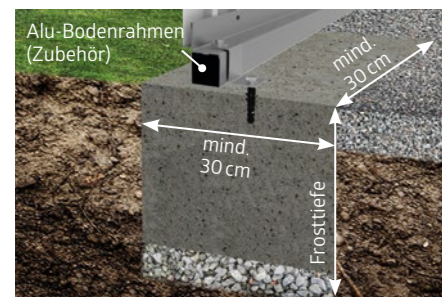

Eine weitere Möglichkeit, Gartenhäuser auf unebenem Boden aufzustellen, ist ein Punktfundament in Verbindung mit einem **Alu-Bodenrahmen**.

## GEHWEGPLATTEN

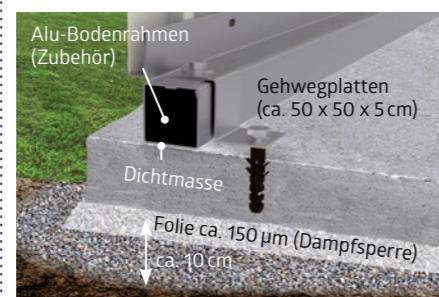

Eine gute und preiswerte Lösung sind im Splittbett verlegte Gehwegplatten. Wir empfehlen unbedingt die Verwendung des **Alu-Bodenrahmens**.

## BODENRAHMEN

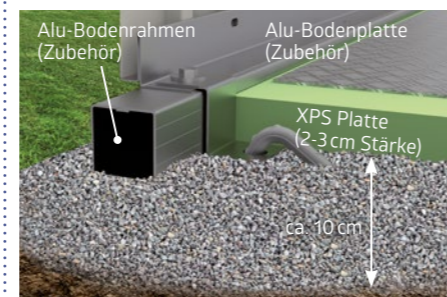

Mit dem **Alu-Bodenrahmen** können Sie das Gerätehaus auch auf einem Splittbett aufstellen und sturmsicher verankern (Bodenanker liegen bei). Die **Alu-Bodenplatte** dient als funktioneller Boden und wird mit XPS-Hartschaumplatten unterfüttert (nicht im Lieferumfang).

# QUALITÄT & GARANTIE

## HÖCHSTE STABILITÄT BEI JEDER WETTERLAGE

Im Vergleich zu Billiganbietern weisen Biohort Gerätehäuser durch die doppelte Blechstärke eine sehr hohe Stabilität auf (Schneelast mit 150 kg/m<sup>2</sup>). Ein wissenschaftlich begleiteter Test im Windkanal der Techn. Universität Wien beurkundet, dass Biohort Gerätehäuser Windlasten bis zu 150 km/h (Windstärke 12) ohne Mühe standhalten. Optimal konstruierte Profile und die Verwendung von Edelstahl-Gewindeschrauben tragen ebenfalls dazu bei.

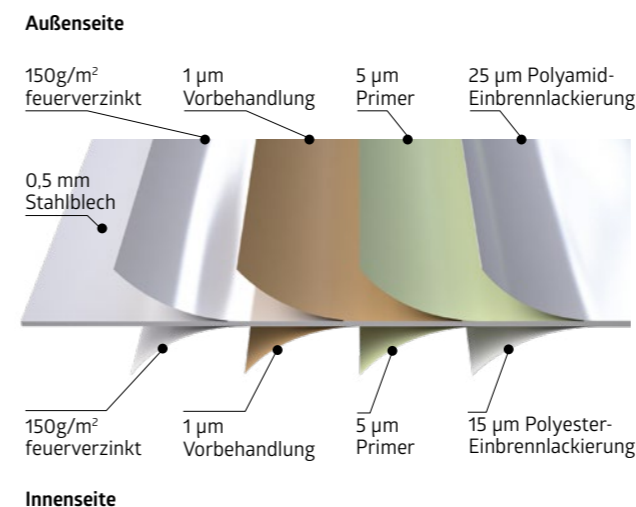

## BESTES MATERIAL FÜR LEBENSLANGE WARTUNGSFREIHEIT

Biohort verwendet für seine Produkte ausschließlich das beste Material. Bei den lackierten Teilen ist dies ein **feuerverzinktes Stahlblech** mit einer zusätzlichen „Einbrennlackierung“ mit Polyamid. Auf dieses **hochwertige Stahlblech** von renommierten Stahlwerken aus Deutschland und Österreich vertrauen übrigens auch deutsche Premium-Autohersteller. Daher gewährt Biohort guten Gewissens eine **Garantie von 20 Jahren** gegen Korrosion. Voraussetzung dafür ist, dass keine aggressiven Stoffe (z. B. Chlor, Salz etc.) in Ihnen gelagert werden und keine aggressiven Umweltbedingungen wie z. B. Meeresnähe oder Streusalzeinwirkung vorliegen. Auch sämtliche Schrauben, Muttern und Beschläge sind aus rostfreiem Edelstahl.

## BIOHORT FARBEN

Die verwendeten Farblackierungen werden speziell für Biohort hergestellt und entsprechen keiner RAL-Nummer. Da viele Biohort-Händler über Ausstellungsmuster bzw. Original-Farbmuster verfügen, empfehlen wir, diese vor Kauf zu besichtigen. Überdies können Sie in unserem Biohort Shop kostenlose Materialmuster (Farbmusterbleche) anfordern!



Unsere Allgemeinen Geschäftsbedingungen (AGB) finden Sie unter: <https://www.biohort.com/de/unternehmen/agb>  
Unsere Garantiebedingungen finden Sie unter: <https://www.biohort.com/de/qualitaet/garantiebedingungen>

# METALL – IDEAL FÜR DEN AUSSENBEREICH

## METALL

- Niemals streichen – nutzen Sie Ihre wertvolle Freizeit für das Wesentliche im Leben.
- Durch Feuerverzinkung und Einbrennlackierung haltbar für Generationen. 20 Jahre Garantie!
- Der Qualitäts-Stahl von Biohort ist auch nach Jahrzehnten noch formstabil und passgenau.
- Die Farbe von einbrennlackiertem Stahlblech bleibt über Jahre schön und kann leicht gereinigt werden (sogar mit dem Hochdruckreiniger).
- Feuerverzinktes, polyamid-einbrennlackiertes Stahlblech von Biohort ist „unbrennbar“ gemäß EN 13501-1 (Klasse „A1“).

## HOLZ

- Zeitraubendes Streichen von Holz in Ihrer Freizeit kostet Geld und Nerven.
- An feuchten Stellen kann Holz bereits nach einigen Jahren verrotten.
- Holz „arbeitet“. Die Folgen sind klemmende Türen und Dehnungsrisse.
- Lackierte und lasierte Holzoberflächen müssen wiederkehrend nachbehandelt werden. Unbehandeltes Holz wird schnell unansehnlich.
- Holz ist leicht entflammbar. Aus diesem Grund sind Holz- und Plastikprodukte auf Campingplätzen verboten.









### Gerätehäuser

Setzen Sie auf Qualität & Langlebigkeit



### Gartenboxen

Outdoorboxen für Garten, Terrasse & Co.



### Fahrrad-Garagen

Fahrräder, Roller & Co sicher verstaut



### Mülltonnen-Boxen

Stylisch, praktisch & wartungsfrei



### Garten-Helfer

Gartendesign in Bestform

Ihr Fachhändler:



Biohort  
steht für  
„Leben im  
Garten“